

STAINO & STAINO

Porte e sistemi per l'arredamento



COLLECTION
Sliding doors

Il catalogo 'Collection Sliding Doors' è dedicato alle proposte dei nostri sistemi scorrevoli. La gamma di prodotti si articola nelle collezioni Easy-S, Extra Light, Master, Segreta e Glass. La completezza della gamma e l'esclusività delle personalizzazioni disponibili sono il risultato di decenni di lavoro, progettazione, produzione e costante impegno nell'affinamento dei nostri prodotti.

A garanzia della migliore qualità possibile, svolgiamo l'intero ciclo produttivo all'interno del nostro stabilimento: produzione, assemblaggio e controllo qualità. Per alcuni specifici componenti, ci avvaliamo della collaborazione di altre aziende leader nel settore di competenza, esclusivamente italiane, controllate e selezionate con i più alti standard qualitativi.

Tutti i prodotti STAINO&STAINO sono vero Made in Italy.



Porte Easy-S 06

Traversini dedicati 26

Portfolio 28
foto dei nostri clienti



Porte Extra Light 30

Ante tutto vetro fisse 42

Traversini dedicati 46

Portfolio 48
foto dei nostri clienti



Porte Master 50

Portfolio 56
foto dei nostri clienti



Porte Glass 58

Portfolio 64
foto dei nostri clienti



Porte filo muro Segreta 66

Portfolio 72
foto dei nostri clienti



Armadi Versus 74

Portfolio 80
foto dei nostri clienti

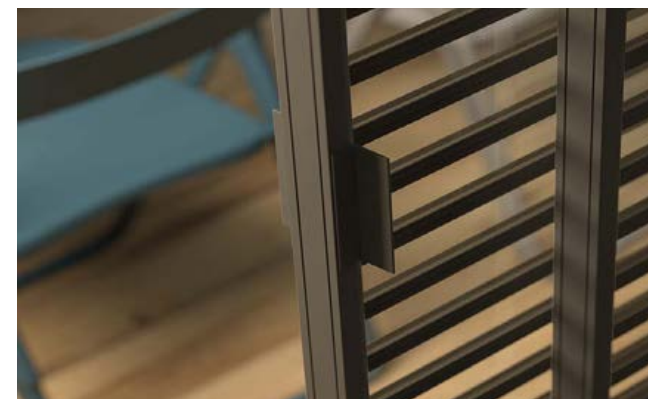

Maniglie dedicate 82
video e dettagli tecnici

SISTEMA APERTURA MAGIC 90

SCHEDE TECNICHE aperture 94

SCHEDE TECNICHE porte 96

FINITURE E DECORI 110

Collezione Easy-S

Il sistema di pannelli scorrevoli **Easy-S** permette la suddivisione degli spazi interni con ante caratterizzate da un profilo perimetrale particolarmente sottile, in linea con i progetti architettonici più rigorosi e contemporanei.

La progettazione di **Easy-S** è stata sviluppata intorno a due esigenze primarie: la sezione ridotta del profilo, che amplifica la sensazione di apertura degli spazi e risponde alle esigenze estetiche dei progettisti, e la competitività commerciale, ottenuta grazie ad una rapidità di fabbricazione particolarmente interessante.

Le porte scorrevoli **Easy-S** sono coordinabili con la versione bilico.

Come per le altre collezioni aziendali, anche il sistema **Easy-S** è personalizzabile nelle finiture dei profili e dei vetri.

Easy-S scorrevole a 4 ante | profilo nero opaco PA03 | vetro trasparente CR01 | traversini Three | maniglia MA17



Easy-S scorrevole a 4 ante | profilo nero opaco PA03 | vetro trasparente CR01 | traversini Three | maniglia MA17



Easy-S scorrevole a 4 ante | profilo nero opaco PA03 | vetro trasparente CR01 | traversini Three | maniglia MA17



EASY-S SCORREVOLE

*con binario ad incasso o con
mantovana*

L'anta Easy-S è realizzata **su misura al millimetro**, sia in altezza che in larghezza.

Il cliente può scegliere fra una vasta gamma di finiture sia per il profilo che per il vetro. I binari di scorrimento possono essere di tipo classico oppure da incasso (come in foto).

È possibile comunicare con i nostri tecnici per valutare tutte le opportunità di progettazione e realizzare la soluzione che più si adatta alle esigenze del cliente.



Trave da incasso
registrabile

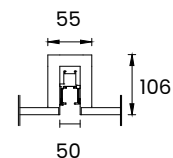

Trave con
mantovana

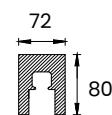

Easy-S scorrevole anta singola | profilo bianco PA02 | vetro fumé trasparente CR05 | maniglia MA17



Easy-S scorrevole a 2 ante | profilo bianco PA02 | vetro bianco latte CR03 | maniglia MA17

VETRI STRATIFICATI

bianco latte

Il **vetro opalino bianco latte** garantisce privacy senza impedire la diffusione di luce.

Particolarmente semplice da pulire, il vetro presenta entrambi i lati lucidi, la superficie opalina resta all'interno delle due lastre di vetro, unite tramite il processo di stratificazione che garantisce il massimo della sicurezza.

In caso di rottura, le lastre rimangono accoppiate fra loro con il caratteristico effetto "ragnatela" evitando il distacco di frammenti.

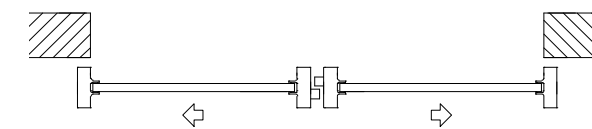

Trave con
mantovana

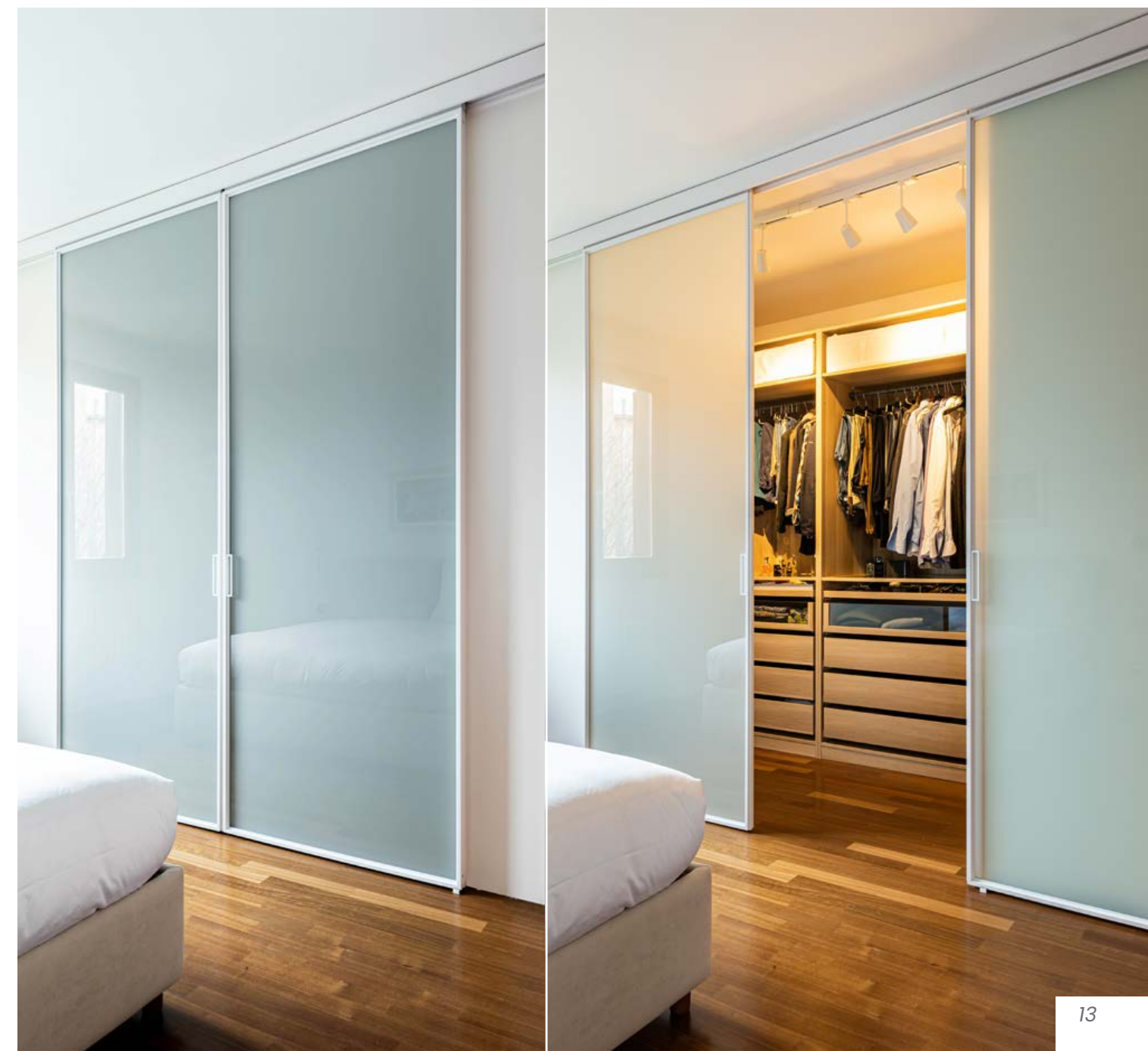
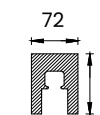

VETRO RIFLETTENTE FUMÉ

varia il livello di trasparenza in relazione alla luce presente

Foto 1 e 2 - quando il vetro è illuminato solo dalla parte esterna la superficie si presenta come riflettente/specchiata.

Foto 3 e 4 - viceversa, quando la luce è presente dal lato opposto, l'anta cambia aspetto divenendo quasi del tutto trasparente.



1



2



Easy-S scorrevole anta singola | profilo bianco PA02 | vetro riflettente fumé CR10 | maniglia MA20

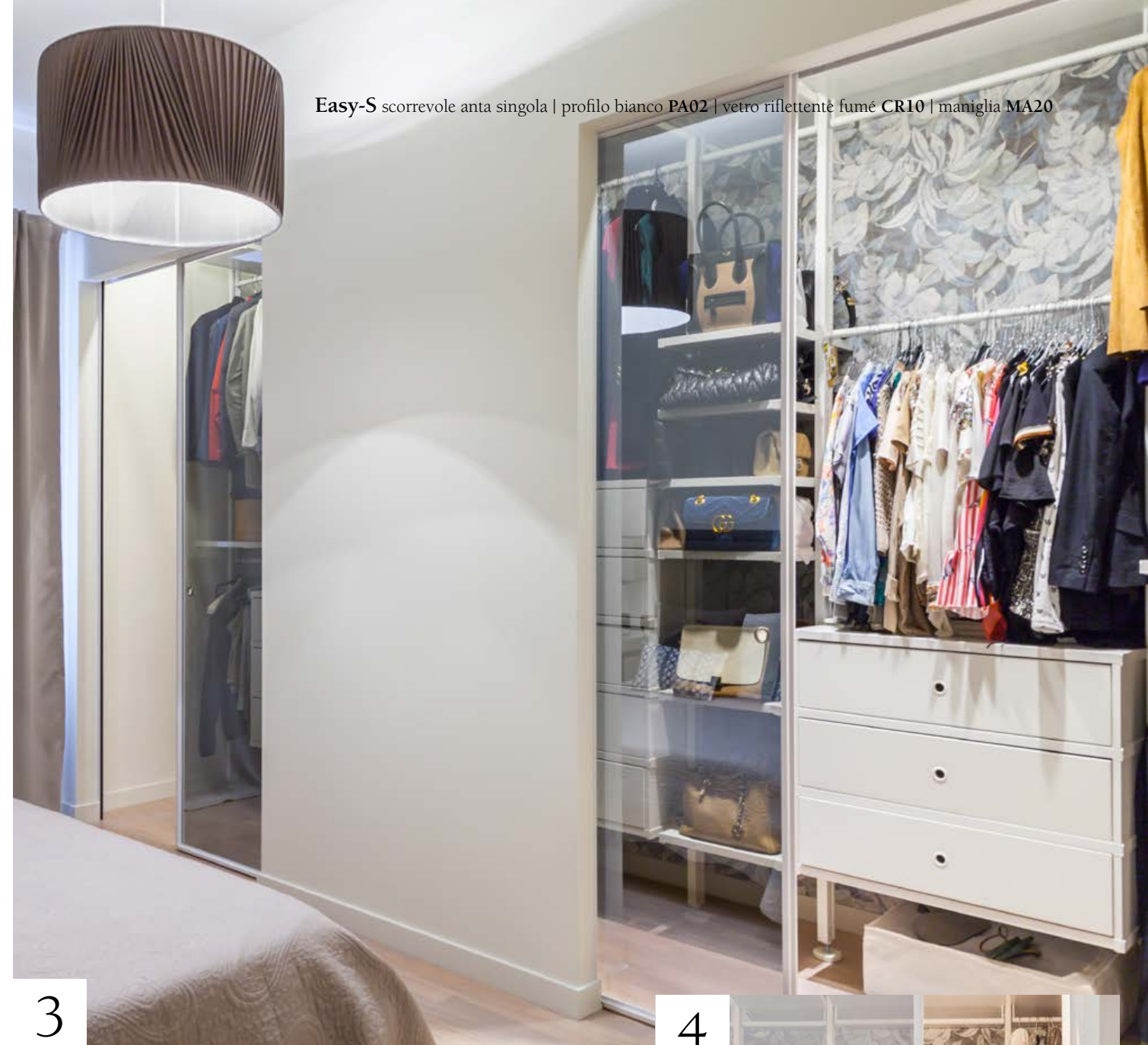

3

4

Easy-S scorrevole anta singola | profilo bianco PA02 | vetro riflettente fumé CR10 | maniglia MA20

LIVELLO DI TRASPARENZA

Il livello di trasparenza del vetro riflettente varia in base alla differenza di luce degli ambienti che la porta divide.





MONTANTE DI BATTUTA

opzionale

Profilo 10 x 10 mm
aggiunto sull'anta

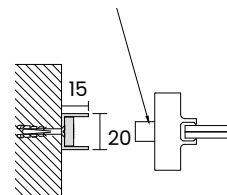

In foto: porta scorrevole Easy-S a due ante, trave di scorrimento in versione da incasso, vetri stratificati trasparenti neutri, traversini decorativi mod. "Three", profili in finitura opzionale grigio ferro sabbato PA13.

I **montanti di battuta opzionali** a parete forniscono una migliore chiusura tra la porta e la muratura anche in presenza di battiscopa. I profili di battuta opzionali sono realizzati in alluminio con finitura coordinata all'anta.



Easy-S scorrevole a 2 ante | profilo grigio ferro sabbato PA13 | vetro trasparente CR01 | traversini Three | maniglia MA17



Easy-S scorrevole a 2 ante + 2 fisse | profilo nero PA03 | vetro trasparente CR01 | traversini custom h20mm | maniglia MA17

SISTEMA FISSO&APRIBILE

e profili opzionali

La porta Easy-S scorrevole può essere abbinata ad ante fisse Easy-S.

La realizzazione delle ante è sempre su misura al millimetro, sono disponibili le maniglie opzionali con serratura integrata oppure la maniglia di serie senza serratura MA17 come nella foto sottostante.

I **profili opzionali** riducono l'aria tra l'anta e le pareti laterali.

La finitura dei profili viene coordinata a quella dell'anta.

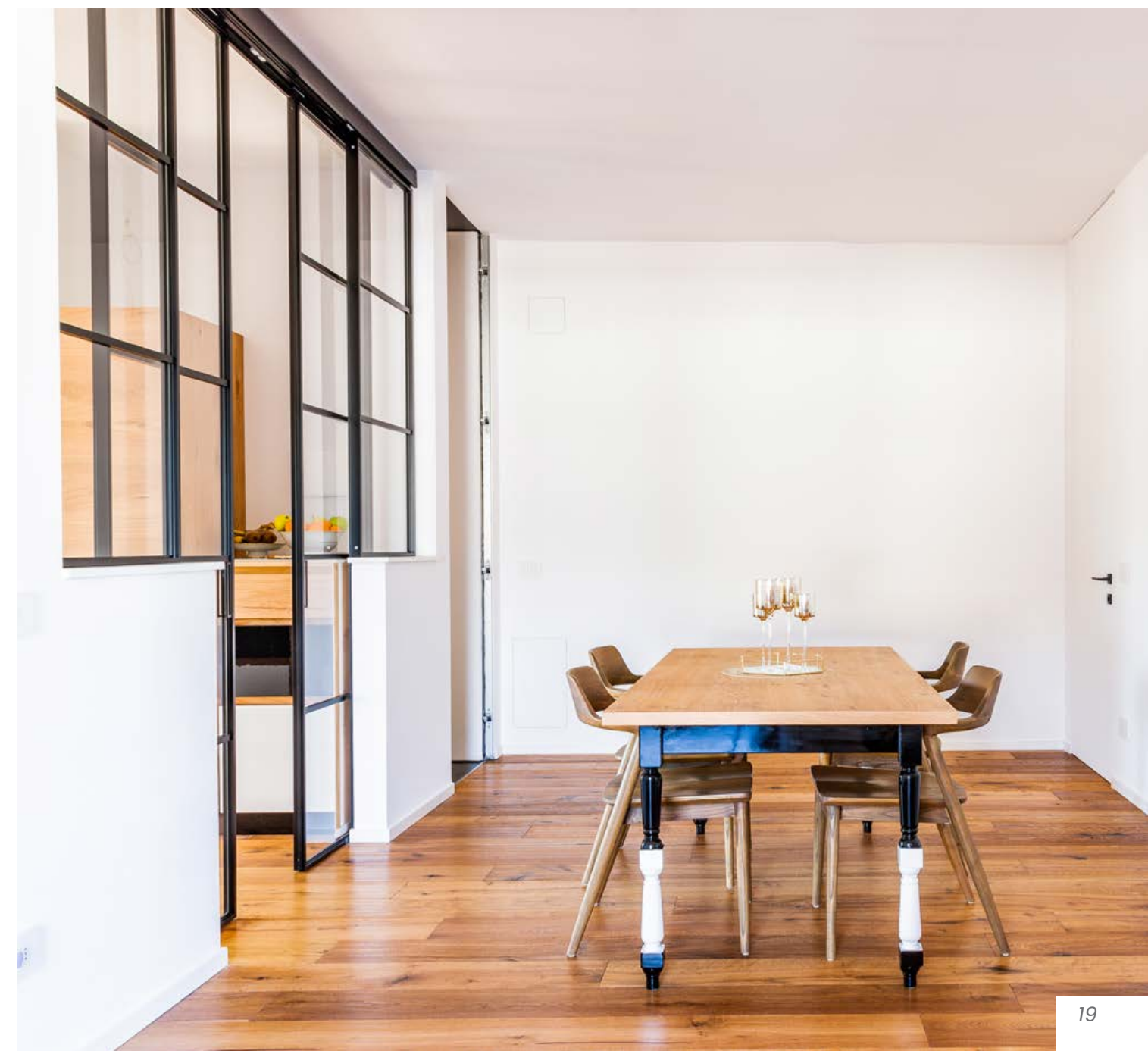

ANTE SOVRAPPONIBILI

*con sistema a
trascinamento*

Questa versione opzionale di scorrimento permette la sovrapposizione delle ante da un solo lato, in questo modo viene sfruttata al massimo la dimensione di passaggio.



Easy-S scorrevole a 3 ante | profilo nero opaco PA03 | vetro fumé trasparente CR05 | maniglia MA17

Easy-S scorrevole a 3 ante | profilo nero opaco PA03 | vetro fumé trasparente CR05 | maniglia MA17



Easy-S scorrevole a 3 ante | profilo bronzo PA05 | doppio vetro riflettente bronzo con satinatura interna CR11 | maniglia MA17

Master battente | profilo bronzo PA05 | specchio bronzo SP02 + boiserie specchio bronzo SP02 | maniglia MA15

Boiserie Easy-S & Master

In questo progetto, firmato dall'Architetto Francesco Donnaloia di Space Studio (www.spacestudio.it) è visibile una particolare realizzazione che abbina le ante scorrevoli a **trascinamento della collezione Easy-S** con una boiserie coordinata alla porta filo muro della collezione Master.





Easy-S scorrevole a 3 ante | profilo bronzo PA05 | doppio vetro riflettente bronzo con satinatura interna | maniglia MA17



Easy-S scorrevole a 3 ante | profilo bronzo PA05 | doppio vetro riflettente bronzo con satinatura interna | maniglia MA17
Master battente | profilo bronzo PA05 | specchio bronzo SP02 + boiserie specchio bronzo SP02 | maniglia MA15

DOPPI VETRI RIFLETTENTI

*con satinatura
interna*

In queste immagini, sono visibili i doppi vetri riflettenti con satinatura stratificata all'interno delle due lastre, in questo modo si riesce ad unire la privacy del vetro satinato con l'effetto estetico dei cristalli riflettenti che mantengono la capacità di diffondere la luce.



Traversini

Per arricchire l'estetica di Easy-S sono disponibili su richiesta i traversini realizzati in alluminio estruso, applicati sui due lati del vetro.

I traversini dedicati alla collezione Easy-S hanno sezione 12 x 12 mm in orizzontale e 10 x 10 mm in verticale, sono posizionati su entrambi i lati del vetro. La finitura dei traversini è coordinata ai profili perimetrali dell'anta. I traversini non sono disponibili per le ante in specchio.

Per eventuali composizioni personalizzate chiedere fattibilità e prezzi a: commerciale@stainoestaino.it

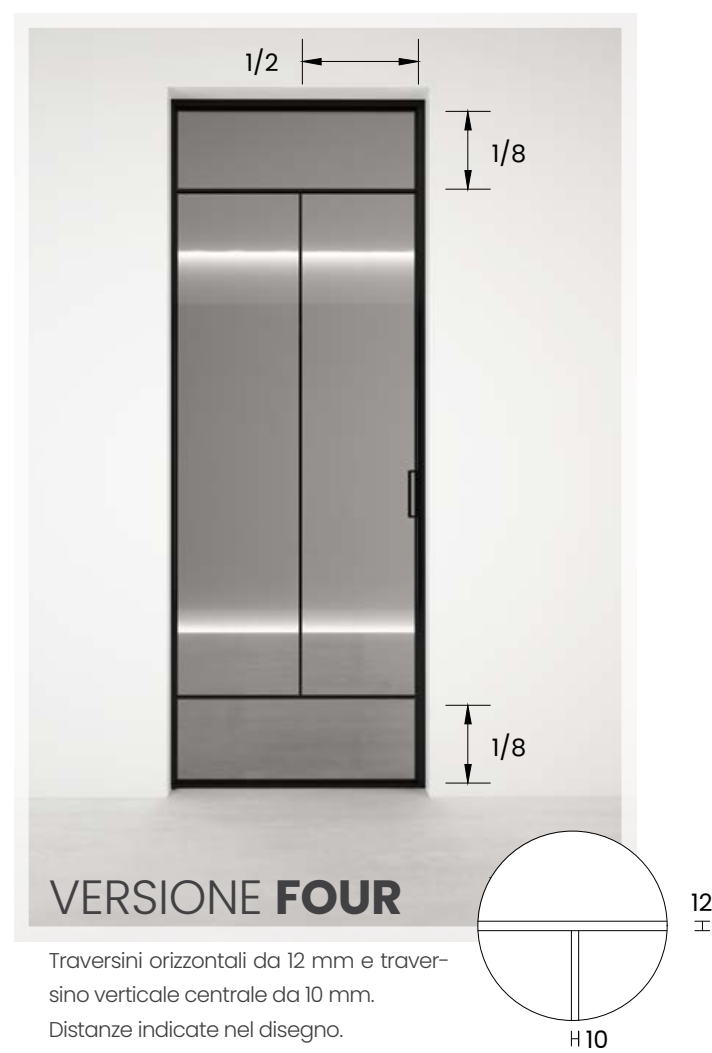

PORTFOLIO

Puoi vedere le foto di alcune nostre realizzazioni inquadrando i codici QR



Easy-S scorrevole a 2 ante + 2 fisse | profilo nero opaco PA03 | vetro fumé trasparente CR05 | traversini Three | maniglia MA17

Design Apartment

Una grande porta scorrevole Easy-S con altezza speciale da 360 cm in questo progetto firmato dagli Architetti Mariella Corsi e Laura Bianchi di ARCHBCSTUDIO (www.archbcstudio.com)



Identity Project

Porte scorrevoli Easy-s con traversini disposti su disegno degli Architetti Lorenzo Cantini e Valentina Michelacci di Identity Design (www.identitydesign-group.com).



City Home

Numerose porte delle collezioni Staino&Staino Easy-S e Revolution® sono state inserite nella ristrutturazione di un'importante villa cittadina.



Habitat Project

Porta Easy-S a quattro ante scorrevoli con profilo in alluminio estruso nero opaco e vetro trasparente. Maniglia MA 17, con finitura in coordinato al profilo. Porta realizzata per Habitat Immobiliare, Prato.



Collezione Extra Light

Extra Light è una delle collezioni più rappresentative di STAINO&STAINO, con una dimensione frontale del profilo perimetrale di appena 25 mm, mantiene la possibilità di costruire ante molto grandi (L 150 x 300 cm in H).

Il risultato è una porta scorrevole **minimale** in cui la cornice perimetrale lascia il vetro protagonista. Le porte scorrevoli Extra Light sono coordinabili con le versioni a battente e a bilico, realizzabili anche a tutta altezza, per mantenere continuità estetica anche in caso di tipologie di porta differenti nello stesso ambiente.

La **pulizia formale** delle ante Extra Light può essere arricchita grazie alle versioni speciali con traversini, nei modelli 40.20, 20.20, Factory e Wall.

I traversini da 10 o 20 mm sono posizionabili anche su disegno del committente.

Extra Light scorrevole a due ante | profilo e mantovana corten PA09 | vetro trasparente CR01 | traversini 40.20 | maniglia MA09



Extra Light scorrevole a due ante | profilo e mantovana corten PA09 | vetro trasparente CR01 | traversini 40.20 | maniglia MA09

EXTRA LIGHT 40.20

La porta Extra Light in versione 40.20 è caratterizzata da traversini di 20 mm disposti sul vetro ogni 40 mm.

Il cliente può scegliere sia la finitura del profilo che la finitura del vetro, mentre il sistema di scorrimento può essere di tipo classico con mantovana di copertura o ad incasso.

Per composizioni personalizzate chiedere fattibilità a: commerciale@stainoestaino.it

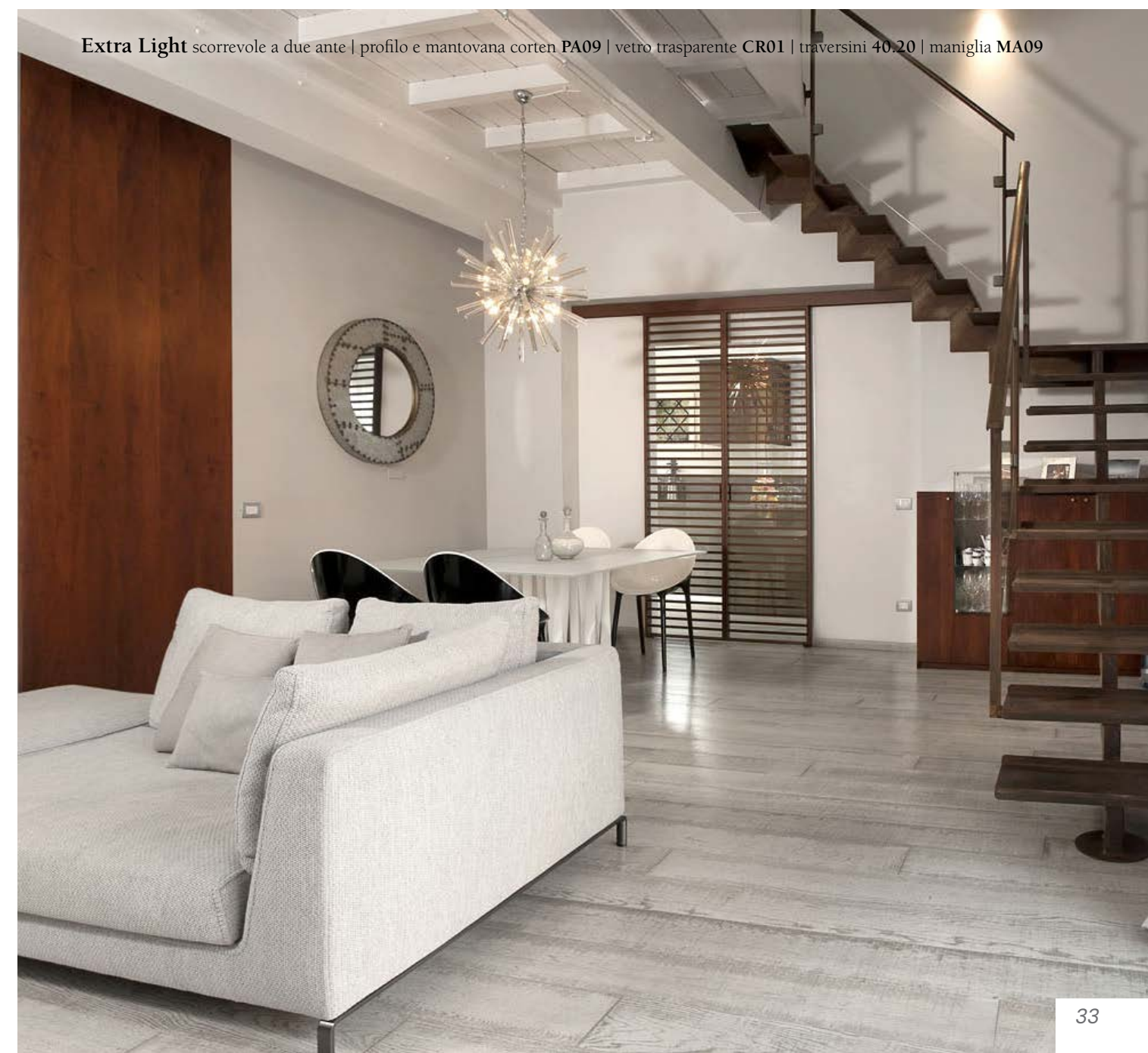
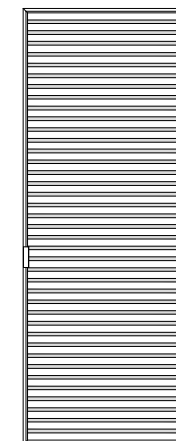

Extra Light scorrevole a due ante | profilo e mantovana corten PA09 | vetro trasparente CR01 | traversini 40.20 | maniglia MA09



Extra Light scorrevole a tre ante | profilo corten PA09 | vetro trasparente CR01 | traversini 20.20 | maniglia MA09

EXTRA LIGHT 20.20

*effetto
trasparenza*

La versione 20.20 della porta Extra Light è caratterizzata dalla ridotta spaziatura fra i vetri ed i traversini in alluminio da 20 mm.

Per composizioni personalizzate chiedere fattibilità a:

commerciale@stainoestaino.it

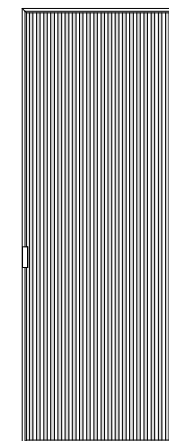

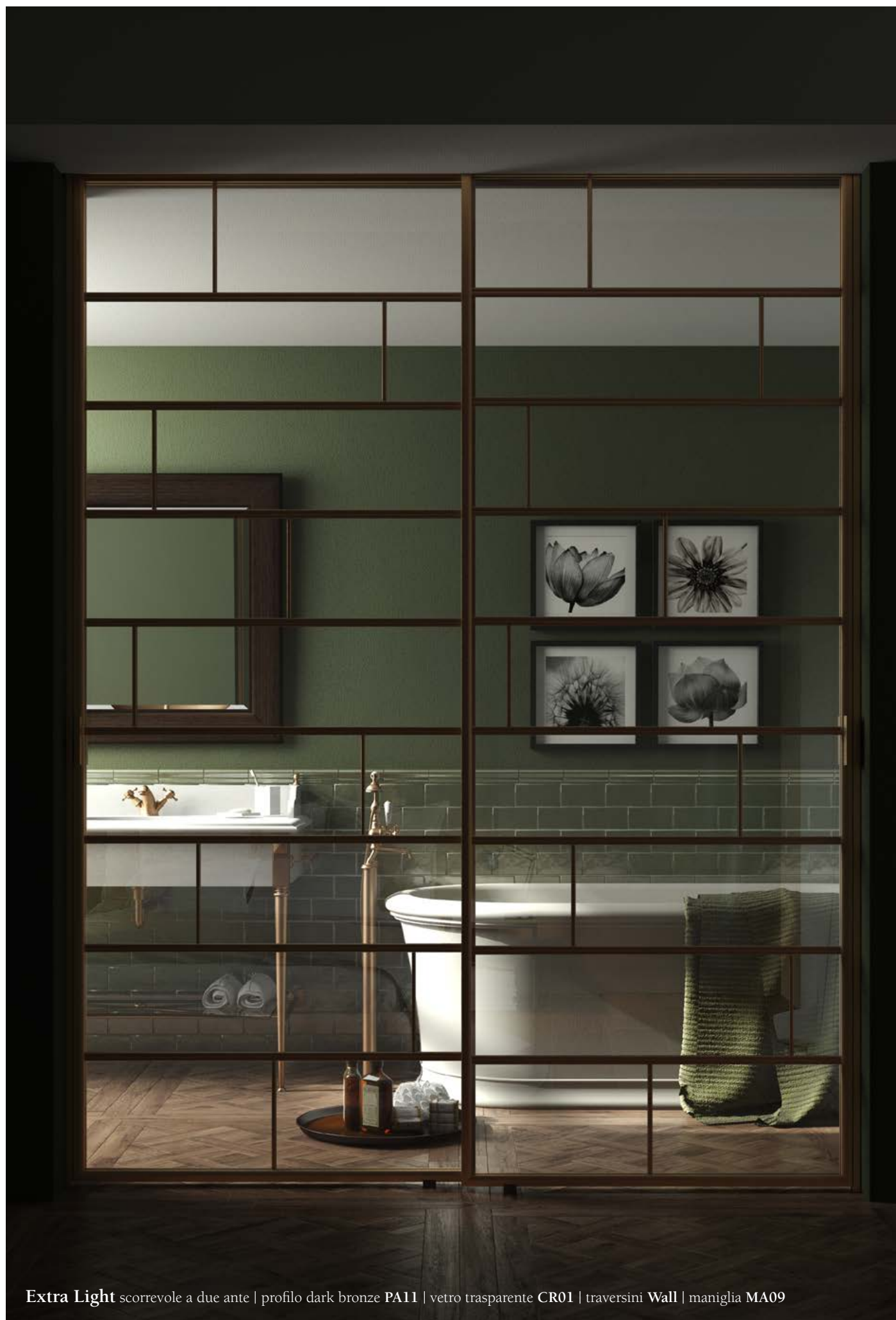

Extra Light scorrevole a due ante | profilo dark bronze PA11 | vetro trasparente CR01 | traversini Wall | maniglia MA09

EXTRA LIGHT WALL

Extra Light in **versione Wall** con traversini orizzontali da 20 mm e verticali da 10 mm.

Il risultato è una composizione effetto mattoni proporzionata alla misura dell'anta.

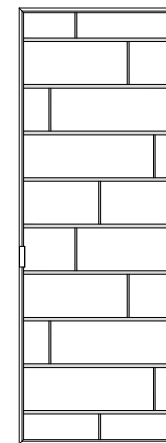



Extra Light scorrevole a tre ante | profilo nero opaco PA03 | vetro trasparente CR01 | traversini Factory | maniglia MA25

EXTRA LIGHT FACTORY

Nella **versione Factory** i traversini orizzontali da 20 mm sono distanziati di 240 mm, quelli verticali sono da 10 mm.

In base alla larghezza, l'anta viene corredata da uno o due traversini verticali.

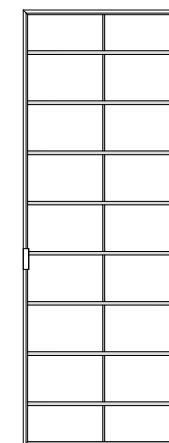



EXTRA LIGHT INTERNO MURO

scorrevole a due ante

La porta Extra Light scorrevole interno muro può essere predisposta per l'inserimento in cassonetti scorrevoli classici o di tipo a filo parete di qualsiasi marca.

La porta può essere corredata di telaio e coprifili in alluminio estruso. I coprifili in alluminio sono disponibili in una vasta gamma di finiture oppure possono essere realizzati in colore opaco a campione.



Ante in vetro fisse + Extra Light

Ante tutto vetro **fisse** + ante **Extra Light scorrevoli**.

In combinazione con i pannelli scorrevoli Extra Light, sono disponibili ante interamente in vetro con profili di fissaggio posizionati unicamente a pavimento e soffitto.

I profilati per il fissaggio delle ante fisse presentano una sezione ridotta e possono essere realizzati con una finitura coordinata ai profili Extra Light.

Extra Light 20.20 scorrevole a 2 ante | profilo dark bronze PA11 | vetro trasparente CR01 | traversini 20.20 | maniglia MA27



Extra Light 20.20 scorrevole a 2 ante | profilo dark bronze PA11 | vetro trasparente CR01 | traversini 20.20 | maniglia MA27

ELEGANZA TRASPARENTE

Particolarmente leggera è l'accoppiatura delle ante in vetro a filo lucido, corredata da profili di giunzione in policarbonato trasparente.

I profili di fissaggio per le ante tutto vetro sono disponibili in tutte le finiture previste per le ante Extra Light.



Traversini

Per arricchire l'estetica di Extra Light sono disponibili su richiesta i traversini realizzati in alluminio estruso, applicati sui due lati del vetro.

I traversini dedicati alla collezione Extra Light hanno sezione 20 x 10 mm in orizzontale e 10 x 8 mm in verticale, sono posizionati su entrambi i lati del vetro. La finitura dei traversini è coordinata ai profili perimetrali dell'anta. I traversini non sono disponibili per le ante in specchio.

Per eventuali composizioni personalizzate chiedere fattibilità e prezzi a: commerciale@stainoestaino.it



Senza traversini



Traversini orizzontali da 20 mm distanziati tra loro di 40 mm.

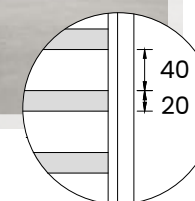

Traversini orizzontali da 20 mm distanziati tra loro di 80 mm.

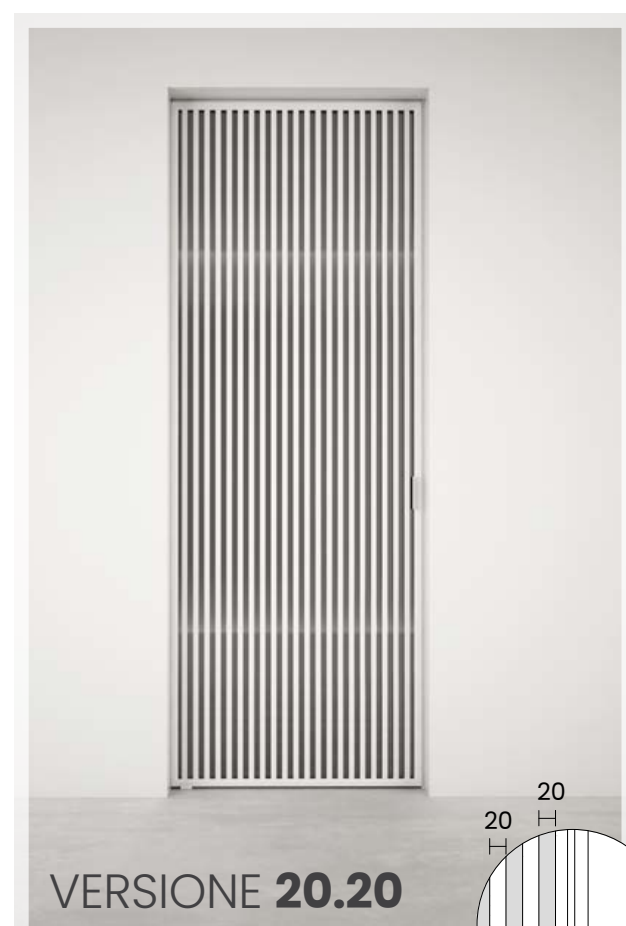
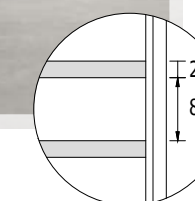

Traversini verticali da 20 mm distanziati tra loro di 20 mm.

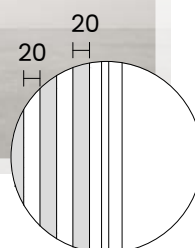

Traversini verticali da 20 mm distanziati tra loro di 40 mm.

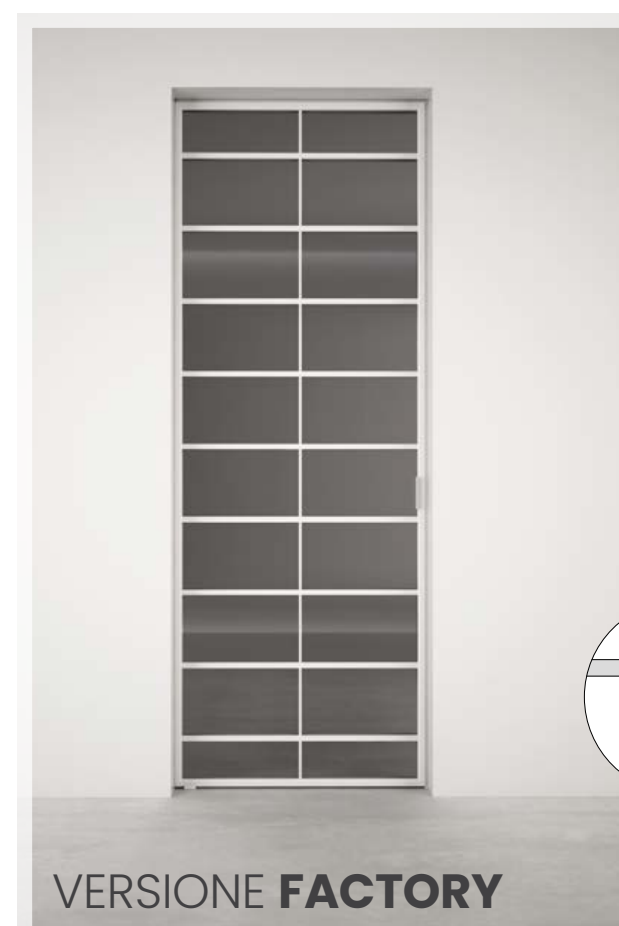
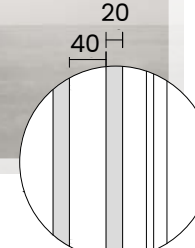

Traversini orizzontali da 20 mm distanziati tra loro di 240 mm. Traversini verticali da 10 mm. Il posizionamento dei traversini viene adattato in base alla misura dell'anta ordinata. In entrambi i modelli, i primi e gli ultimi traversini orizzontali, vengono posizionati a misura in base all'altezza della porta.

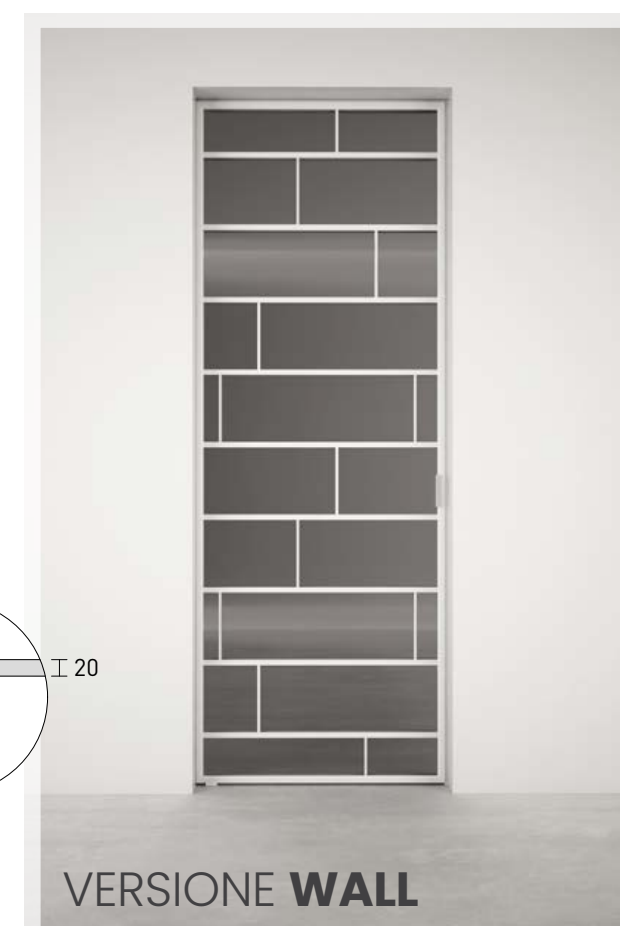
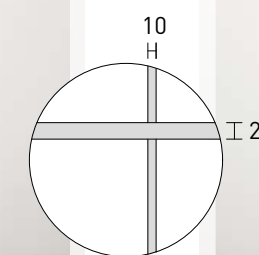

PORTFOLIO

Puoi vedere le foto di alcune nostre realizzazioni inquadrando i codici QR



Extra Light scorrevole a due ante | profilo e mantovana corten PA09 | vetro trasparente CR01 | traversini 40.20 | maniglia MA09

Extra Light Loft

La porta Extra Light in versione 40.20 protagonista di un progetto firmato dal designer Jacopo Cecchi.
www.jacopocecchi.com



Home Office

Un progetto nel cuore di Nizza dove sono state scelte porte Extra Light e Master per un elegante spazio di lavoro.



Tuscany Home

Il progetto di questa villa ha previsto l'impiego di molte porte Staino&Staino tra cui Extra Light realizzate con vetro extrachiaro sabbato con decoro DS.



Scheda tecnica

Puoi scaricare la scheda tecnica dedicata alla Collezione Extra Light dal nostro sito www.stainoestaino.it.



CATALOGO

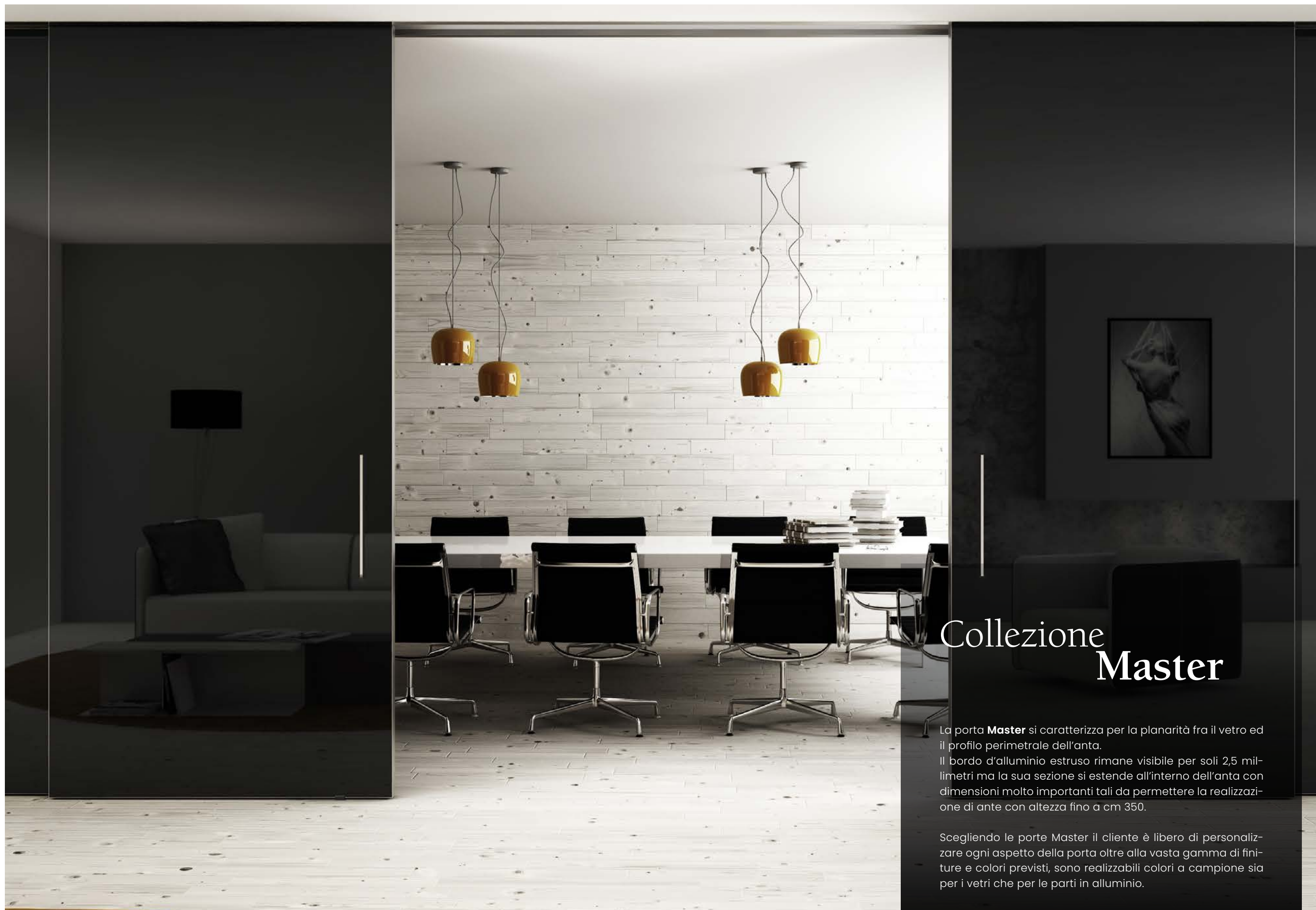

Collezione Master

La porta **Master** si caratterizza per la planarità fra il vetro ed il profilo perimetrale dell'anta.

Il bordo d'alluminio estruso rimane visibile per soli 2,5 millimetri ma la sua sezione si estende all'interno dell'anta con dimensioni molto importanti tali da permettere la realizzazione di ante con altezza fino a cm 350.

Scegliendo le porte Master il cliente è libero di personalizzare ogni aspetto della porta oltre alla vasta gamma di finiture e colori previsti, sono realizzabili colori a campione sia per i vetri che per le parti in alluminio.

MASTER SCORREVOLE

per cassonetti a filo muro

La porta **Master scorrevole interno muro** può essere predisposta per l'inserimento in cassonetti scorrevoli che non richiedono il montaggio dei coprifili, su richiesta del cliente, l'azienda può fornire sia l'anta che il controtelaio scorrevole.

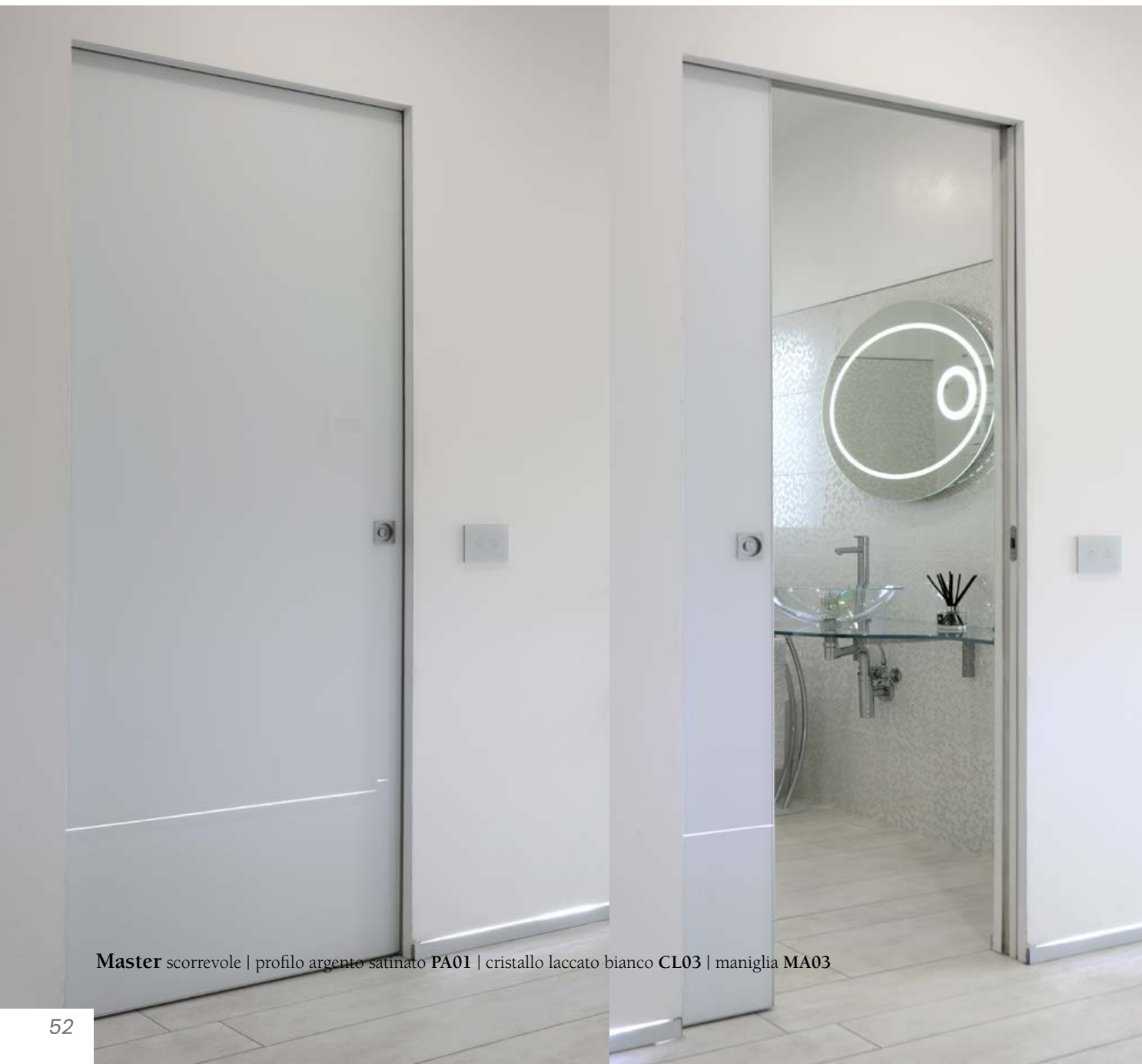
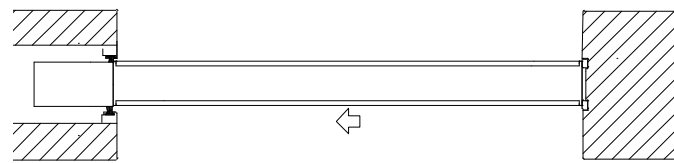

Master scorrevole | profilo argento satinato PA01 | cristallo laccato bianco CL03 | maniglia MA03

Master scorrevole | profilo argento satinato PA01 | cristallo metropoli nero CL09 | maniglia MA03



MASTER SCORREVOLE

per cassonetti classici

La porta Master scorrevole interno muro può essere predisposta per l'inserimento in **cassonetti scorrevoli classici** di qualsiasi marca, in questo caso la porta viene corredata di **telaio e coprifili in alluminio estruso**. I coprifili in alluminio sono disponibili in una vasta gamma di finiture, anche in colore opaco a campione.





Master scorrevole | profilo argento satinato PA01 | cristallo con decoro DV13 | maniglia MA03



MASTER SCORREVOLE

esterno muro



La porta Master scorrevole esterno muro è **realizzata sempre su misura** senza limiti di fattibilità. La finitura può essere diversa tra un lato e l'altro della porta; fra la vasta gamma di vetri disponibili sono presenti i vetri decorati con stampa fotografica DV personalizzabili con immagini e disegni su richiesta del cliente.

PORTFOLIO

Puoi vedere le foto di alcune nostre realizzazioni inquadrando i codici QR



Master scorrevole | profilo argento satinato PA01 | cristallo con decoro DV13 | maniglia MA03

Black & Blue

Porte della collezione Master, Glass e Versus in un prestigioso progetto con finiture personalizzate.



Tuscany Home

Il progetto di questa villa ha previsto l'impiego di molte porte Staino&Staino Extra Light e Master..



White Flat

Porte interne filo muro della collezione Master con vetri laccati, abbinati ad un battiscopa incassato realizzato appositamente per questo progetto.



Scheda tecnica

Puoi scaricare la scheda tecnica dedicata alla Collezione Master dal nostro sito www.stainoestaino.it.



CATALOGO

Collezione Glass

Glass è un sistema pensato per realizzare porte completamente in vetro.

Le porte scorrevoli Glass sono coordinabili anche alle versioni battenti e bilico. Per le porte scorrevoli Glass sono disponibili sistemi di scorrimento in alluminio anche a binari multipli, sia con la classica mantovana di copertura che nelle versioni da incasso.

Per tutte le porte scorrevoli Glass sono previsti di serie carrelli con ammortizzatore integrato per un pratico funzionamento soft closing.

I **decori DS** per porte Glass sono realizzati su vetro sabbato tramite stampa digitale; permettono il passaggio della luce e sono personalizzabili nei disegni e nei colori.

Glass scorrevole a due ante | cristallo con decoro sabbato DS01 | maniglia MA07

Glass scorrevole a quattro ante | mantovana argento satinato PA01 | cristallo con decoro DV13 | maniglia MA06



DECORO PARZIALE

*su strisce o
porzioni di vetro*

Il decoro DV13 è stato realizzato nella parte centrale del vetro su base sabbata, questo permette il passaggio di luce e rende visibile il disegno anche dal lato interno.



VETRO CON DOPPIA FINITURA

*da un lato e
dall'altro*

La porta della collezione Glass con specchio, su richiesta, può avere una diversa finitura tra i due lati ad esempio esterno in specchio e interno in vetro laccato.

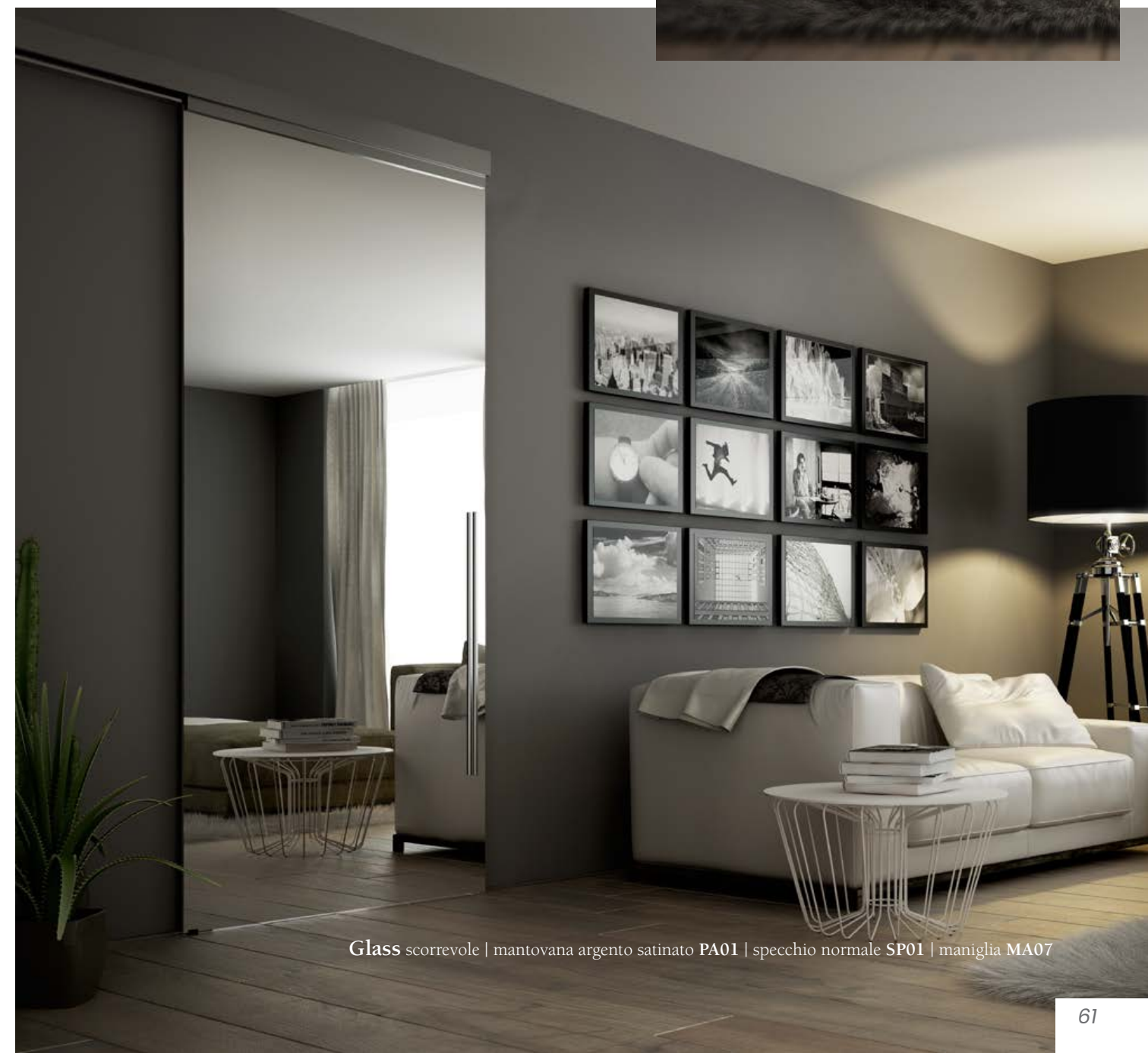

Glass scorrevole | mantovana argento satinato PA01 | specchio normale SP01 | maniglia MA07

Glass scorrevole a due ante | mantovana nero opaco PA03 | vetri sabbiati con decoro DS16 | maniglia MA06



Particolare decoro DS16

DECORAZIONE SU VETRO SABBBIATO

*tecnologia digitale per
decorare il cristallo*

Il vetro viene decorato attraverso tre diverse lavorazioni. La prima fase consiste in una sabbiatura classica, seguita da una seconda fase in cui il vetro viene decorato utilizzando un moderno sistema di stampa digitale. Infine, un trattamento protettivo viene applicato sulla parte sabbiata del vetro, rendendo la superficie più facile da pulire.

Questa tecnologia permette la realizzazione di decorazioni sofisticate, con colori e disegni personalizzati. Il sistema utilizza vernici all'acqua che consentono il passaggio della luce.

Vetri sabbiati con decoro DS16 durante le fasi di controllo qualità

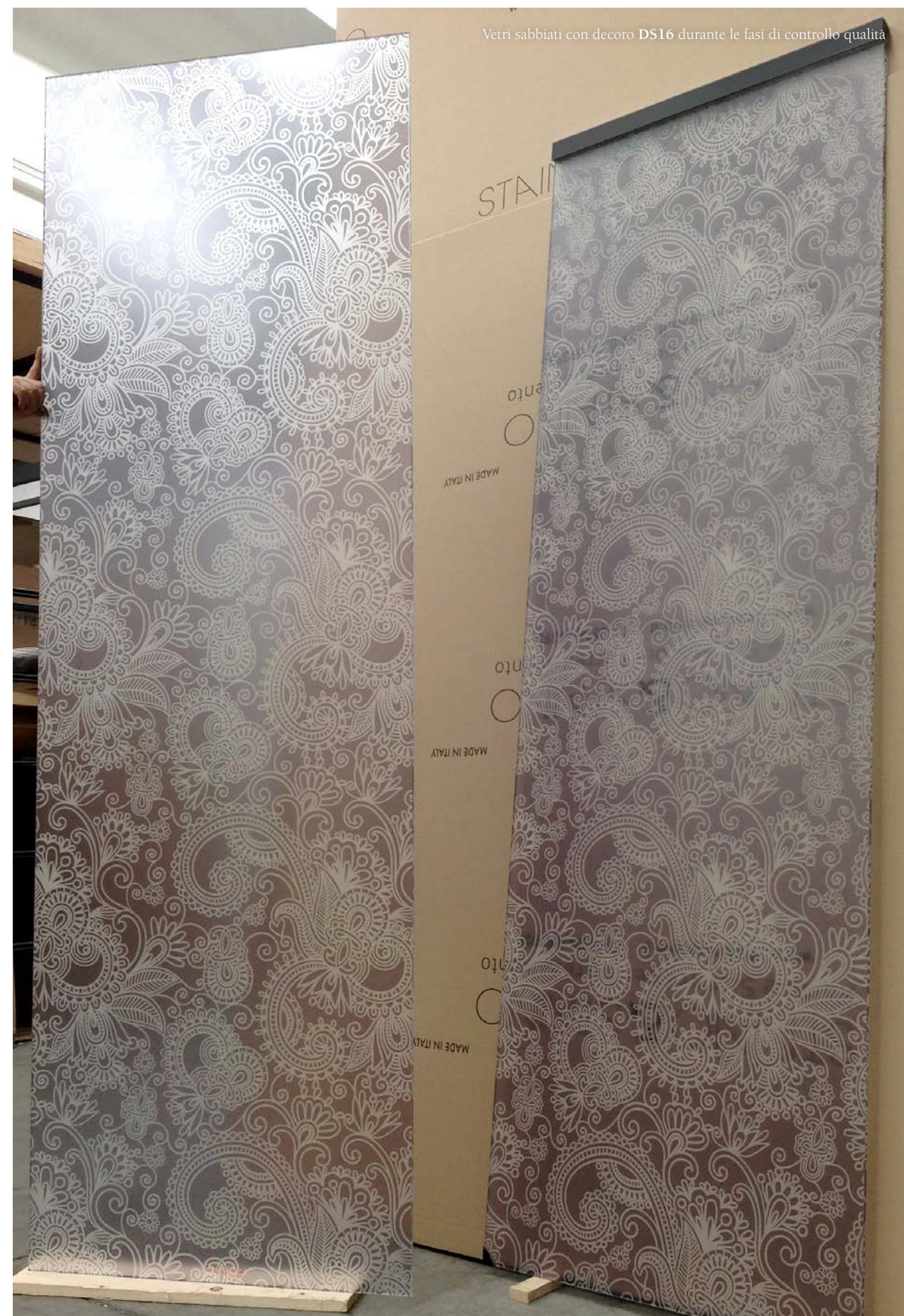

PORTFOLIO

Puoi vedere le foto di alcune nostre realizzazioni inquadrando i codici QR



Glass scorrevole a due ante | mantovana argento satinato PA01 | cristallo laccato J.P.Blue CL22 | maniglia MA05

Black & Blue

Porte della collezione Master, Glass e Versus in un prestigioso progetto con finiture personalizzate.



Tuscany Home

Il progetto di questa villa ha previsto l'impiego di molte porte Staino&Staino Extra Light e Master.



Porte Glass

Collegati al nostro sito www.stainoestaino.it per vedere la gallery delle realizzazioni.



Scheda tecnica



Segreta-S | anta pitturata in opera

funzionamento della
porta **Segreta-S**

Segreta-S

*anta scorrevole
complanare*

La porta **Segreta** è disponibile anche nell'esclusiva variante scorrevole complanare "**Segreta-S**", realizzabile ad una o due ante scorrevoli.

Questo sistema prevede un funzionamento totalmente meccanico e permette l'apertura dell'anta con una semplice pressione della mano, di conseguenza non è prevista la maniglia dal lato a filo parete.

Data la complessità di realizzazione di alcuni componenti ed i lunghi tempi necessari per la produzione, la porta scorrevole complanare "**Segreta-S**" è disponibile in un numero limitato di esemplari.

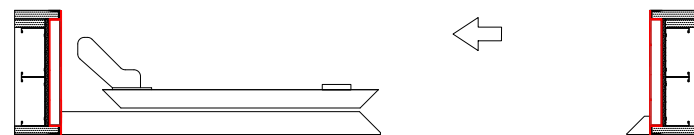
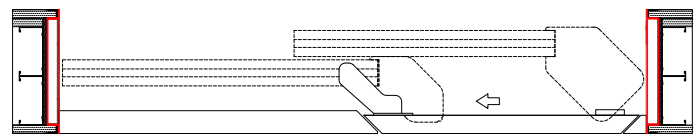

SEGRETA-S SCORREVOLE

complanare

Il sistema prevede un'anta laterale fissa ed una scorrevole, il pannello fisso diventa la parete dietro la quale scorre l'anta apribile.

Oltre ai due pannelli (fisso + apribile), Segreta-S è corredata di uno **speciale telaio perimetrale** dove, già in fabbrica, è fissato il sistema di scorrimento, il tutto appositamente studiato per garantire il **miglior effetto filo muro** possibile.

Segreta-S | anta pitturata in opera

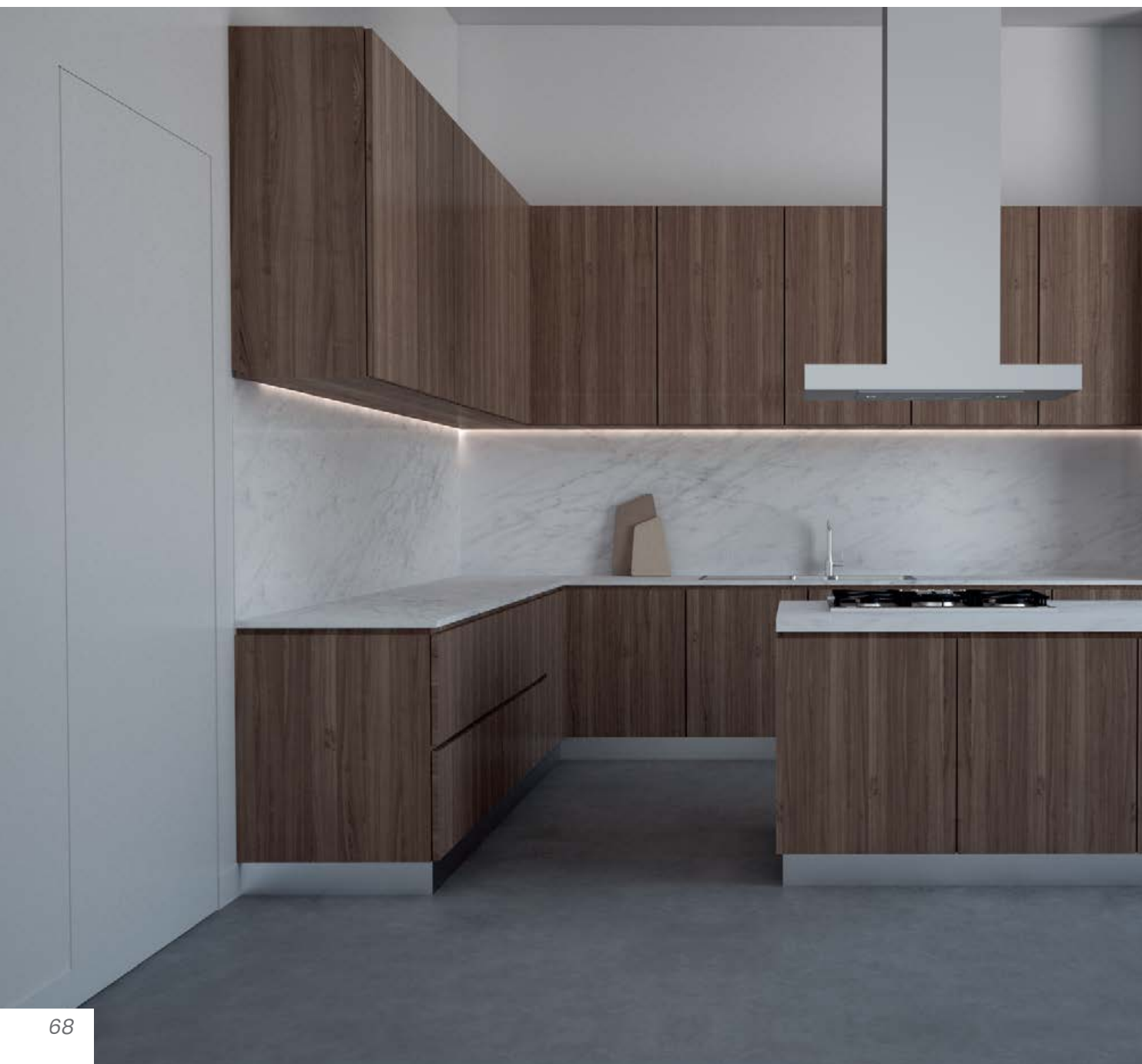

SEGRETA SCORREVOLE

esterno muro

La porta scorrevole **esterno muro**, realizzata a 1 o più ante, viene sempre prodotta su misura fino a cm 130 x 300 h. Le ante possono essere fornite già laccate oppure in versione da imbiancare.

Il **binario di scorrimento** può essere di tipo ad **incasso** o in versione classica con **mantovane** di copertura.

Anche per le «Segreta» scorrevoli, sono disponibili varie tipologie di maniglie a scomparsa opzionali come il modello di **maniglia MA 22** nella foto.

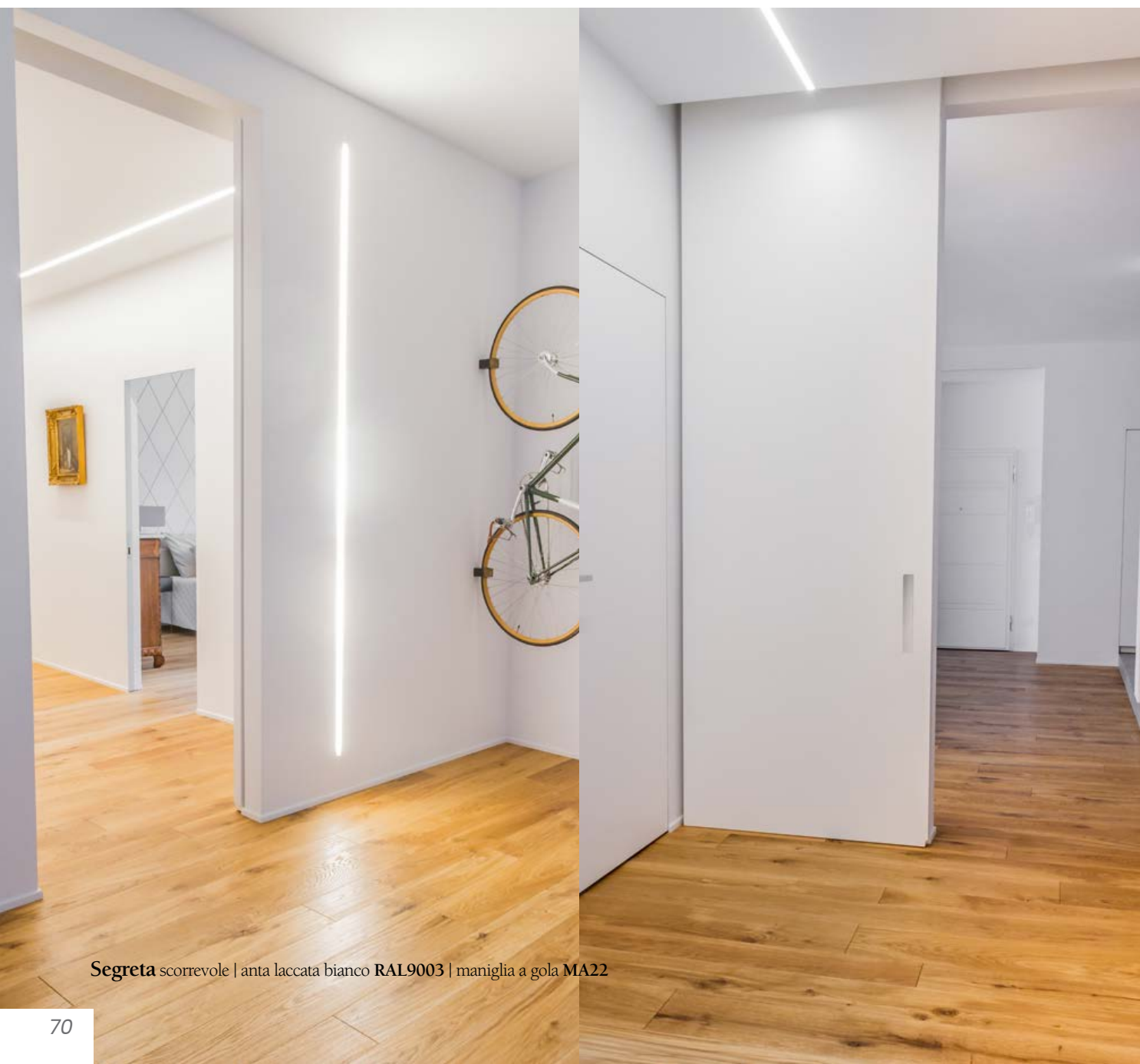

Segreta scorrevole | anta laccata bianco RAL9003 | maniglia a gola MA22

Segreta scorrevole | anta pitturata in opera | nicchia MA03



SEGRETA SCORREVOLE

interno muro

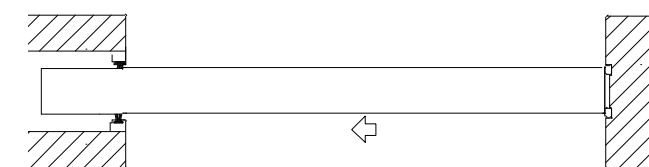

L'anta Segreta è disponibile in versione scorrevole **interno muro** ed è compatibile con tutti i modelli di controtelai in commercio.

L'azienda può fornire il **kit completo anta e controtelaio**, oppure solamente la porta predisposta.

Segreta scorrevole interno muro è dotata di maniglie ad incasso cromo satinato (come in foto) o bianco opaco; altre tipologie di maniglie sono disponibili su richiesta.

PORTFOLIO

Puoi vedere le foto di alcune nostre realizzazioni inquadrando i codici QR



Segreta-S scorrevole complanare | anta pitturata in opera

Scorrevole Complanare

La porta invisibile Segreta è disponibile anche nella versione scorrevole complanare, realizzata su misura al millimetro in versione ad una o a due ante.

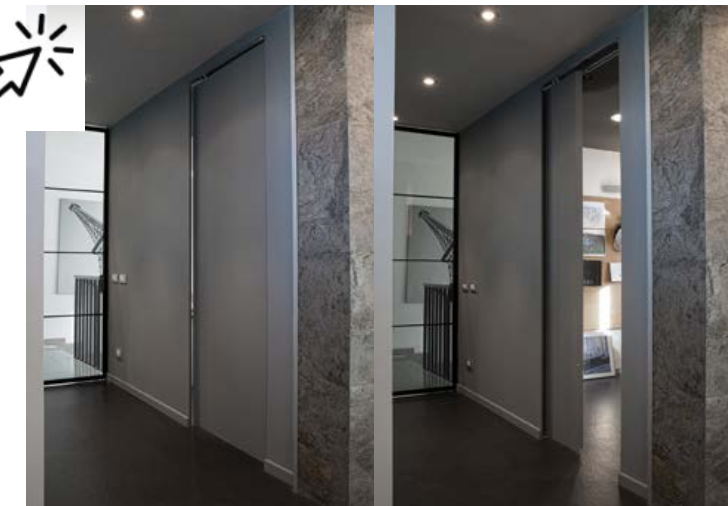

Palazzo Buontalenti

Lo storico Palazzo si rinnova grazie al progetto firmato da MATTEINI + ASSOCIATES (www.matteiniassociates.com). Numerose le chiusure realizzate con le collezioni Segreta e Segreta Doppio Filo.



Family House

Una moderna ristrutturazione secondo il progetto degli Architetti Filippo Cambi e Petula Bolognesi. Molto varia la tipologia dei prodotti inseriti: porte interne Segreta, Light, Master e Versus.



Catalogo Completo

Puoi scaricare il Catalogo completo dedicato alla Collezione Segreta dal nostro sito www.stainoestaino.it.



CATALOGO



Collezione Versus

Il **sistema scorrevole Versus** è studiato appositamente per realizzare armadi a muro su misura al millimetro e, grazie alla sua tecnologia, permette di chiudere qualsiasi tipo di spazio da parete a parete e da soffitto a pavimento.

Il sistema sviluppato intorno a questo profilo consente di realizzare ante che possono ospitare vetri, vetri decorati o specchi.

L'alluminio è disponibile in versione satinata, laccata in vari colori opachi, nelle finiture bronzo e bronzo scuro, oppure in colore opaco a campione.

Il binario a terra garantisce l'isolamento dall'esterno e una migliore protezione dalla polvere oltre a sostenere il peso delle ante che possono essere così montate senza problemi anche in caso di controsoffitti.

Per attrezzare al meglio il vano armadio sono disponibili una serie di accessori come ripiani, appendiabiti e cassettiere, anch'essi realizzati su misura.

Versus scorrevole a sei ante | profilo argento satinato PA01 | cristallo laccato a campione | maniglia MA07



Versus scorrevole | profilo argento satinato PA01 | cristallo laccato a campione | maniglia MA07

GUIDA A PAVIMENTO

Il binario a terra garantisce un'ottima protezione dalla polvere oltre a sostenere il peso delle ante che possono essere così montate senza problemi anche in caso di controsoffitti.

I binari di scorrimento possono essere incassati sia a pavimento che a soffitto.





Versus scorrevole a quattro ante | profilo bianco PA02 | cristallo laccato bianco CL03 | maniglia MA09

MANIGLIA MA09

Studiata appositamente per la versione a quattro ante, la maniglia MA-09 permette una corretta impugnatura anche nel punto di incontro delle due ante centrali.

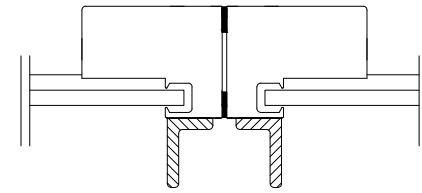

PORTFOLIO

Puoi vedere le foto di alcune nostre realizzazioni inquadrando i codici QR



Versus scorrevole | profilo argento satinato PA01 | specchio argento satinato nervurè SP05 | maniglia MA07

Black & Blue

Porte della collezione Master, Glass e Versus in un prestigioso progetto con finiture personalizzate.



City Home

Numerose porte delle collezioni Staino&Staino Easy-S, Versus e Revolution© sono state inserite nella ristrutturazione di un'importante villa cittadina.

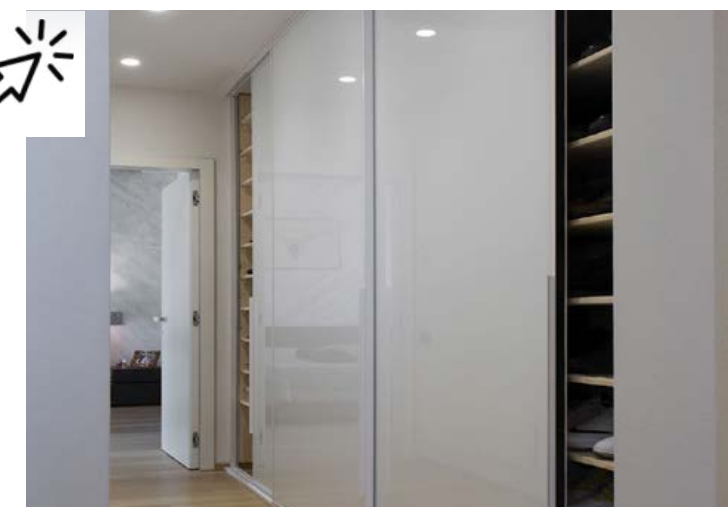

Family House

Una moderna ristrutturazione secondo il progetto degli Architetti Filippo Cambi e Petula Bolognesi. Molto varia la tipologia dei prodotti inseriti: porte interne Segreta, Light, Master e Versus.



Villefranche Sur Mer

Un importante lavoro all'interno di una splendida villa che gode della fantastica vista sul mare della Costa Azzurra. I vani più importanti e voluminosi sono stati chiusi con ante scorrevoli della collezione Versus.



Maniglie

*Schede tecniche e
video di funzionamento*



Easy-S scorrevole | profilo grigio ferro sabbato PA13 | vetro trasparente CR01 | traversini Three | maniglia MA17

MANIGLIA RETTANGOLARE MA17

La coppia di **maniglie MA 17** è disponibile in tutte le finiture previste per il profilo dell'anta Easy-S o Extra Light.

Sono realizzate in alluminio ricavate dal pieno, con altezza 170 mm, e sono fornite di serie con l'anta scorrevole.

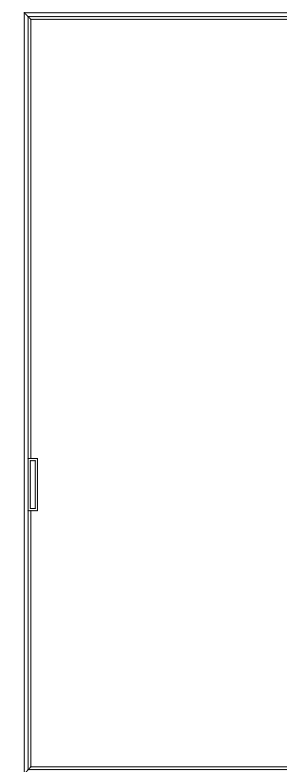
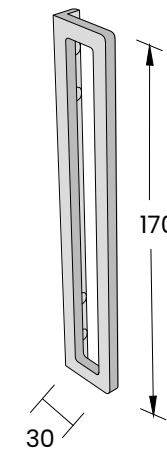
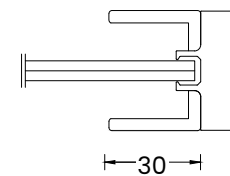

MANIGLIA IN ALLUMINIO MA07

Coppia di maniglie **MA07** in alluminio H mm 340.
Maniglia di serie per la collezione Glass e Versus.
Non disponibile per Versus a 4 ante.

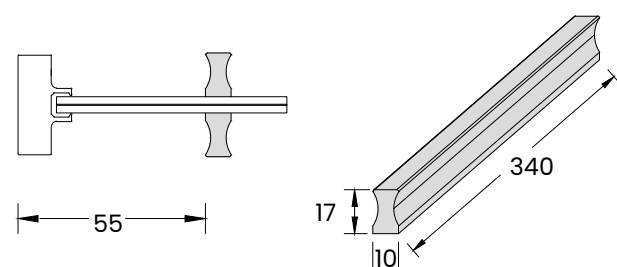

NICCHIE & NOTTOLINO MA03

Coppia di nicchie quadrate
incassate con nottolino.
Nottolino privacy cromo
satinato o lucido.

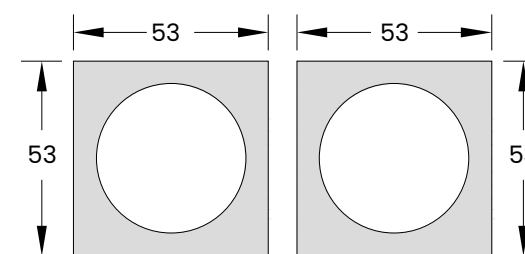
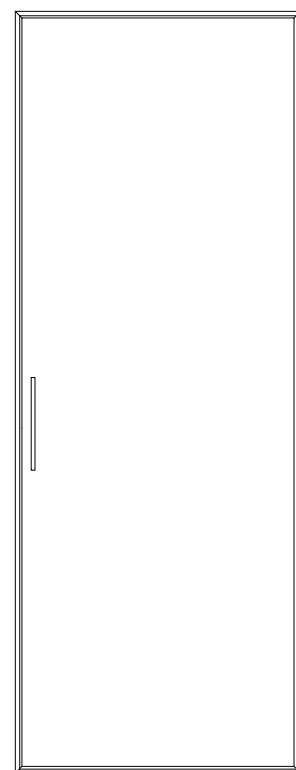

Nicchie di serie.
Cromo satinato o lucido

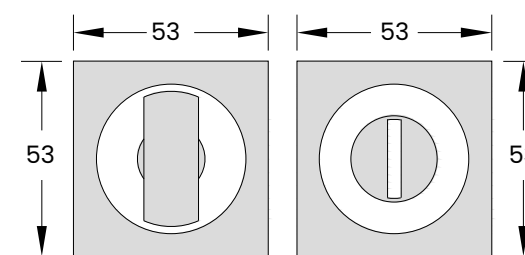

Nicchie con nottolino opzionale e
serratura a gancio

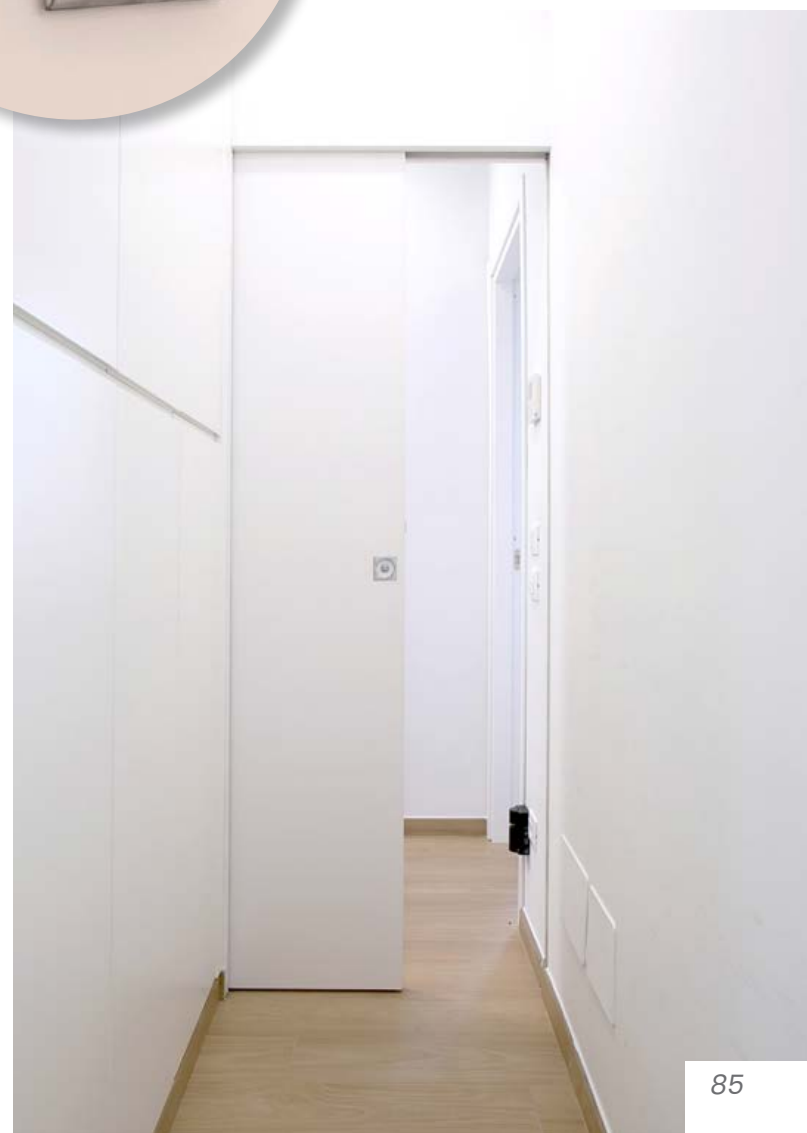

MANIGLIA A GOLA MA22

Chiusura magnetica e **maniglia a gola MA22**: la combinazione più semplice per la porta Segreta.

Su richiesta è possibile aggiungere la chiusura privacy o la serratura con chiave.

Coppia di maniglie
mm 40x200 H

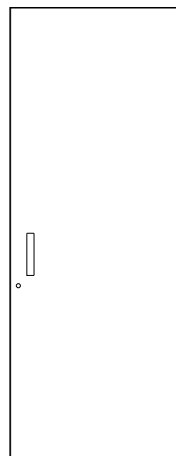
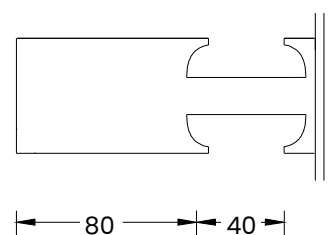

clicca sull'icona per vedere il **video** di funzionamento della maniglia **MA22**



MANIGLIA IN ALLUMINIO MA25

Maniglia **MA25** ricavata dal pieno d'alluminio, finitura coordinata ai profili dell'anta.

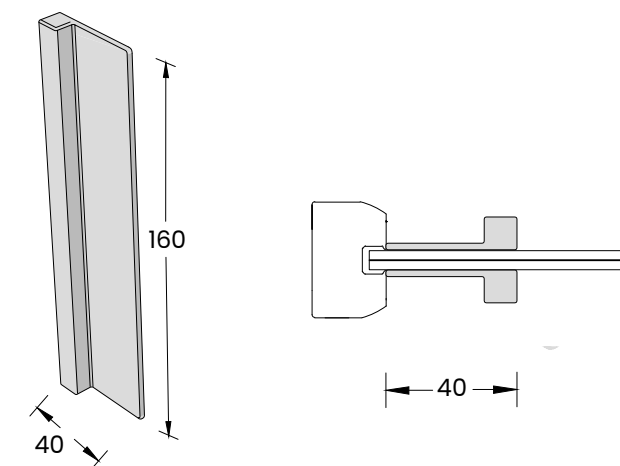

MANIGLIA A GOLA MA23

Coppia di maniglie a gola 40 mm.
Possibili combinazioni:

- Coppia di maniglie con gola **MA23** lunga da entrambi i lati;
- Coppia di maniglie con gola **MA23** lunga sul lato esterno e corto **MA22** all'interno.

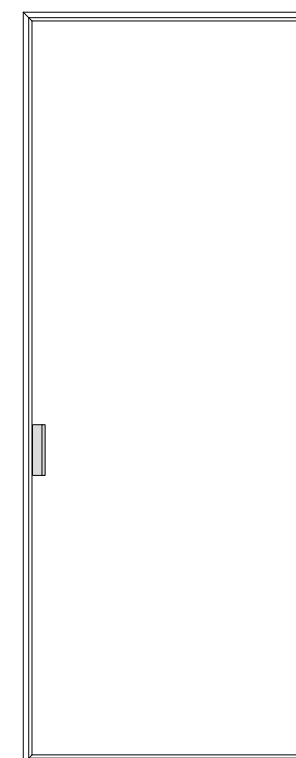
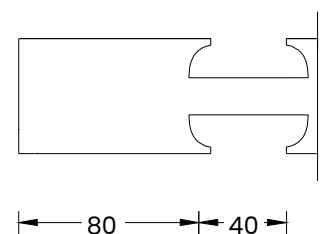
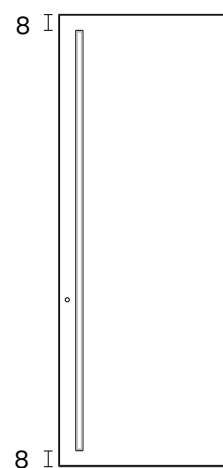

MANIGLIA IN ALLUMINIO

MA09

Maniglia **MA09** ricavata dal pieno d'alluminio, finitura coordinata ai profili dell'anta.

Maniglia di serie per la collezione Extra Light e Versus a 4 ante.

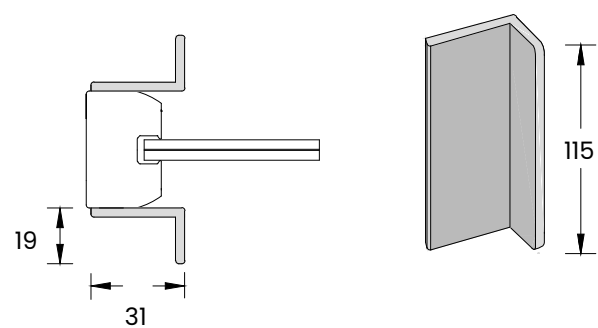

MANIGLIE OPZIONALI IN VARIANTE :

- Coppia di maniglie in alluminio H mm 560 **MA05**
- Coppia di maniglie inox satinato H cm 149 **MA06**
- Coppia di maniglie in acciaio inox H cm 140 **MA04**
(Disponibili solo su vetri temperati)

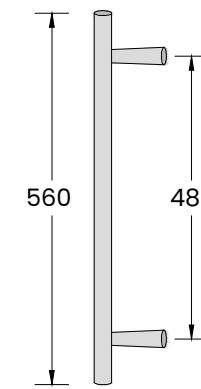
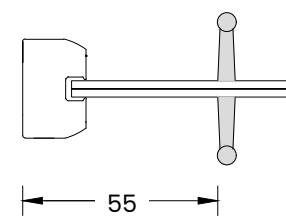
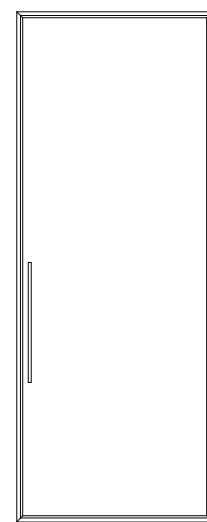

MA05

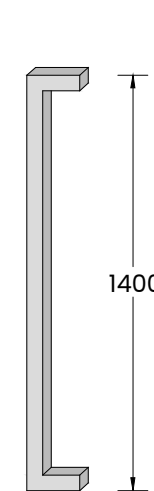

MA04

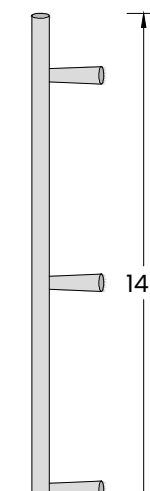

MA06

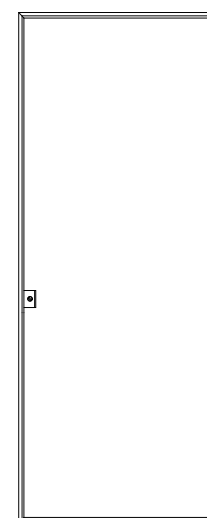

Maniglia ricavata dal pieno di alluminio con serratura integrata, include nottolino privacy.

Viene fornita in finitura coordinata ai profili perimetrali dell'anta. Il nottolino privacy è disponibile in finitura cromo satinato, cromo lucido oppure laccato in bianco o nero opaco.

Disponibile solo su vetri temperati. Obbligatorio l'utilizzo del montante a parete per riscontro serratura.

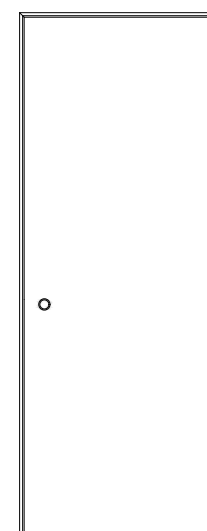
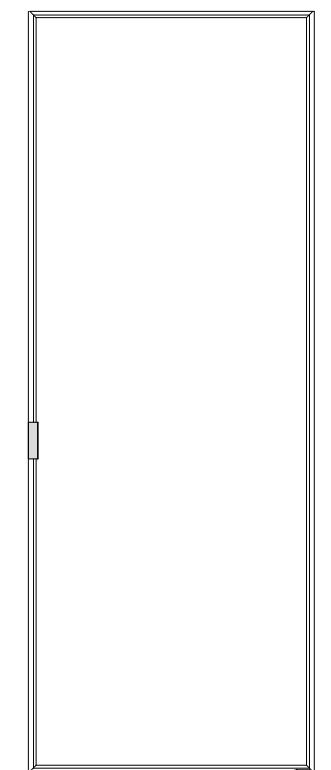
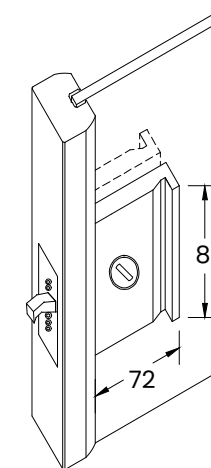
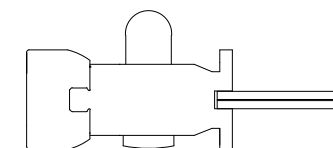

Anello con foro passante **MA20** con diametro 40 mm per ante scorrevoli della Collezione Extra Light, Easy-S e Glass.

Disponibile solo su vetri temperati.

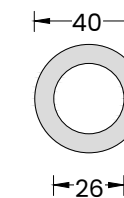
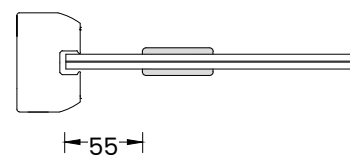

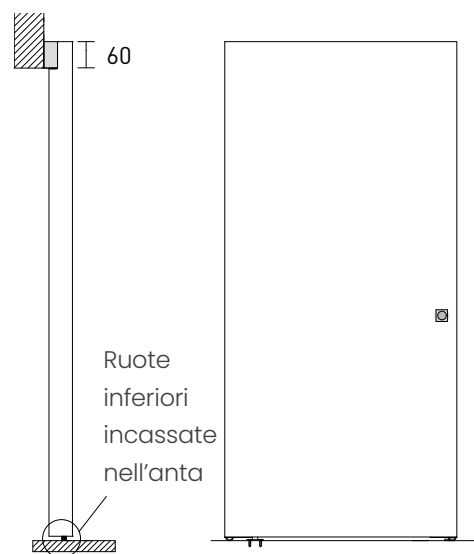

APERTURA SCORREVOLE MAGIC

Sistema di scorrimento invisibile

Sistema di scorrimento invisibile con **attacco a parete**.

Il sistema di scorrimento Magic utilizza anche delle ruote inferiori a pavimento, per questa caratteristica è necessario utilizzare questo sistema in presenza di pavimentazioni lisce e senza fughe come, ad esempio, parquet o resine.

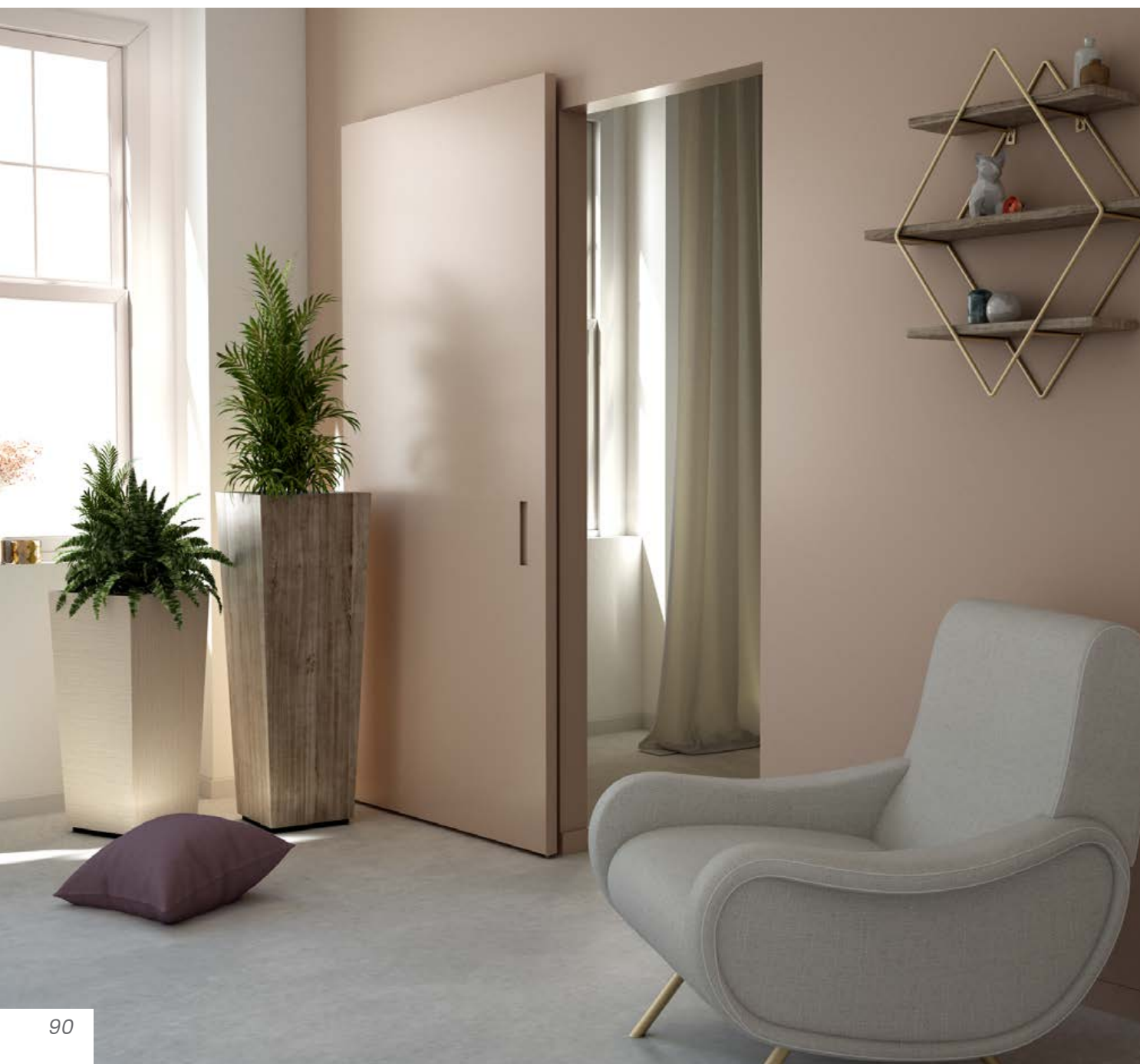

Segreta scorrevole | anta pitturata in opera | maniglia a gola MA22 | apertura invisibile Magic

PASSAGGIO LIBERO DALL'ANTA

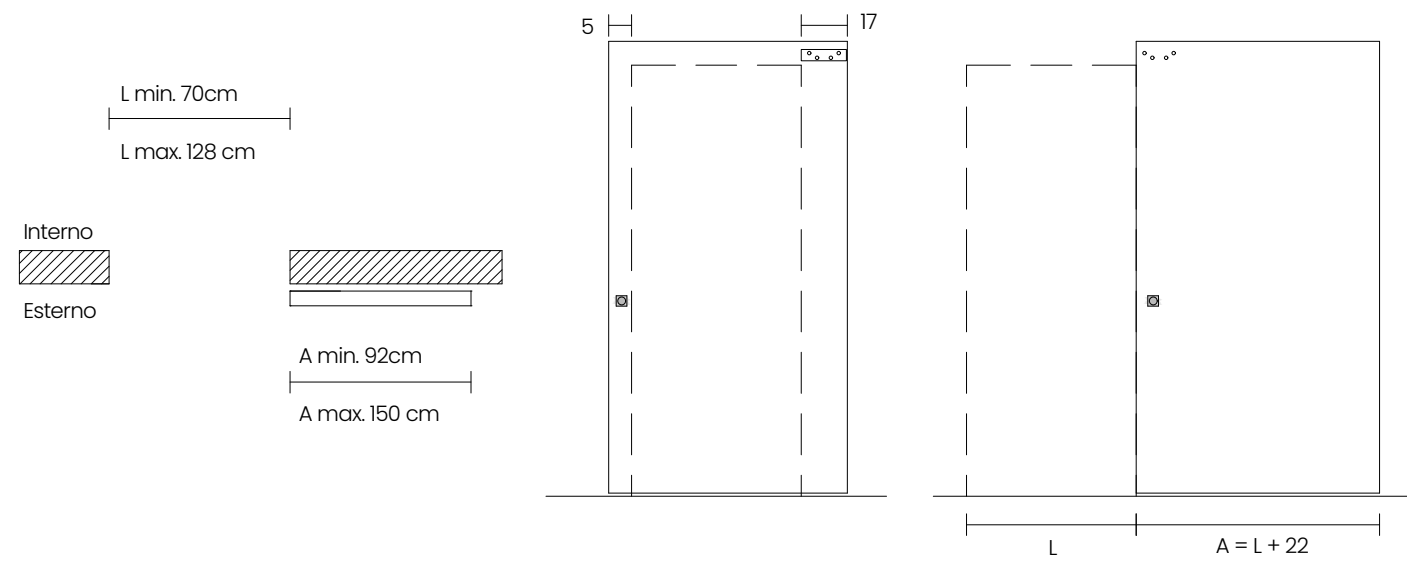

PASSAGGIO CON ANTA IN LUCE PER 12CM

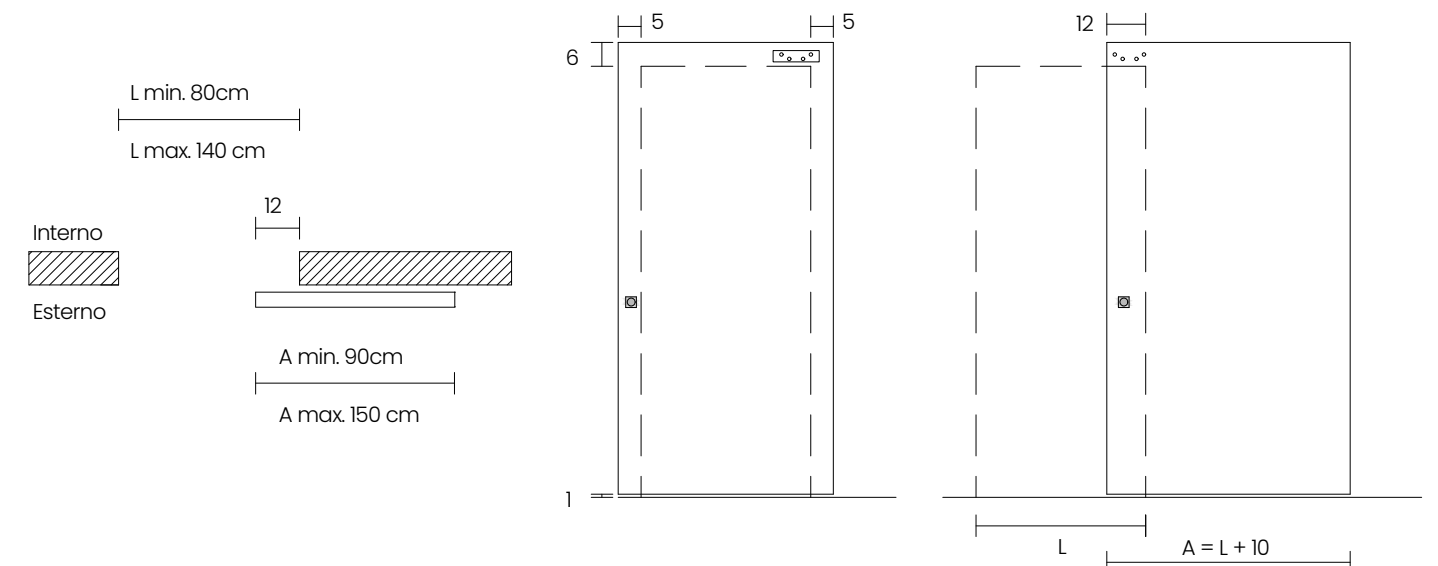

Schede tecniche

Aperture scorrevoli
esterno muro



Easy-S scorrevole a 2 ante | profilo grigio ferro sabbato PA13 | vetro trasparente CR01 | traversini Three | maniglia MA17

TIPOLOGIE DI SISTEMI DI SCORRIMENTO STAINO&STAINO

Per richieste personalizzate di fattibilità scrivi a
commerciale@stainoestino.com

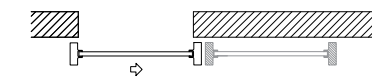

Anta scorrevole con binario
singolo, attacco a parete o
a soffitto.

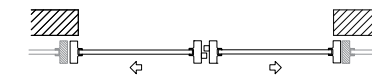

Porta a due ante opposte,
attacco a parete o a soffitto.

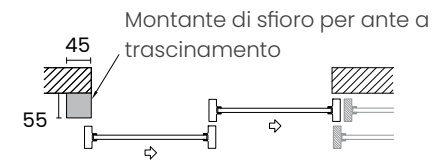

Montante di sfioro per ante a
trascinamento

Porta a due ante, trave di
scorrimento a due vie con
attacco a soffitto o a parete.

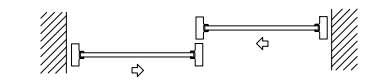

Porta a due ante, trave di
scorrimento a due vie con
attacco a soffitto.

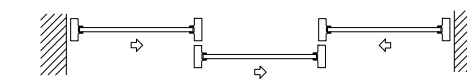

Porta a tre ante con trave di
scorrimento a due vie con
attacco a soffitto.

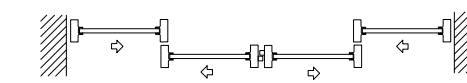

Porta a quattro ante, trave
di scorrimento a due vie con
attacco a soffitto.

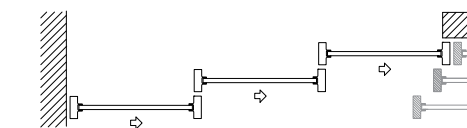

Porta a tre ante, trave di
scorrimento a tre vie con
attacco a soffitto.

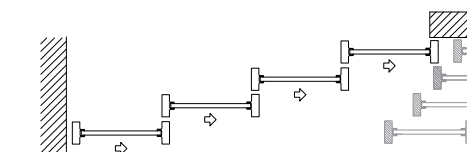

Porta a quattro ante, trave
di scorrimento a quattro vie
con attacco a soffitto.

Travi con
mantovana

Travi da incasso
registrabili

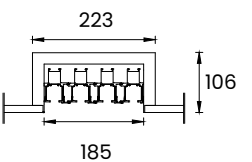
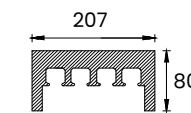
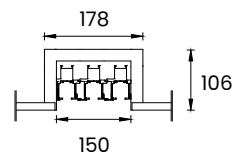
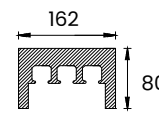
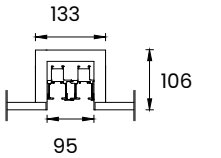
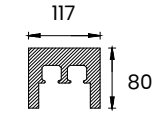
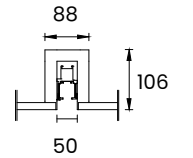
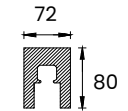

*esempi di aperture scorrevoli sulla base del numero di ante. È possibile, su richiesta, realizzare altre tipologie di apertura.

Schede tecniche

Easy-S scorrevoli

PORTA SCORREVOLE

La porta scorrevole Easy-S è sempre realizzata su misura con dimensioni massime 130 x 300 h cm (luce passaggio).

La porta scorrevole Easy-S è corredata da un coppia di maniglie di serie MA17 (figura qui sotto) lato esterno/interno.

Carrelli con fermo ammortizzato in chiusura e soft stop in apertura: di serie.

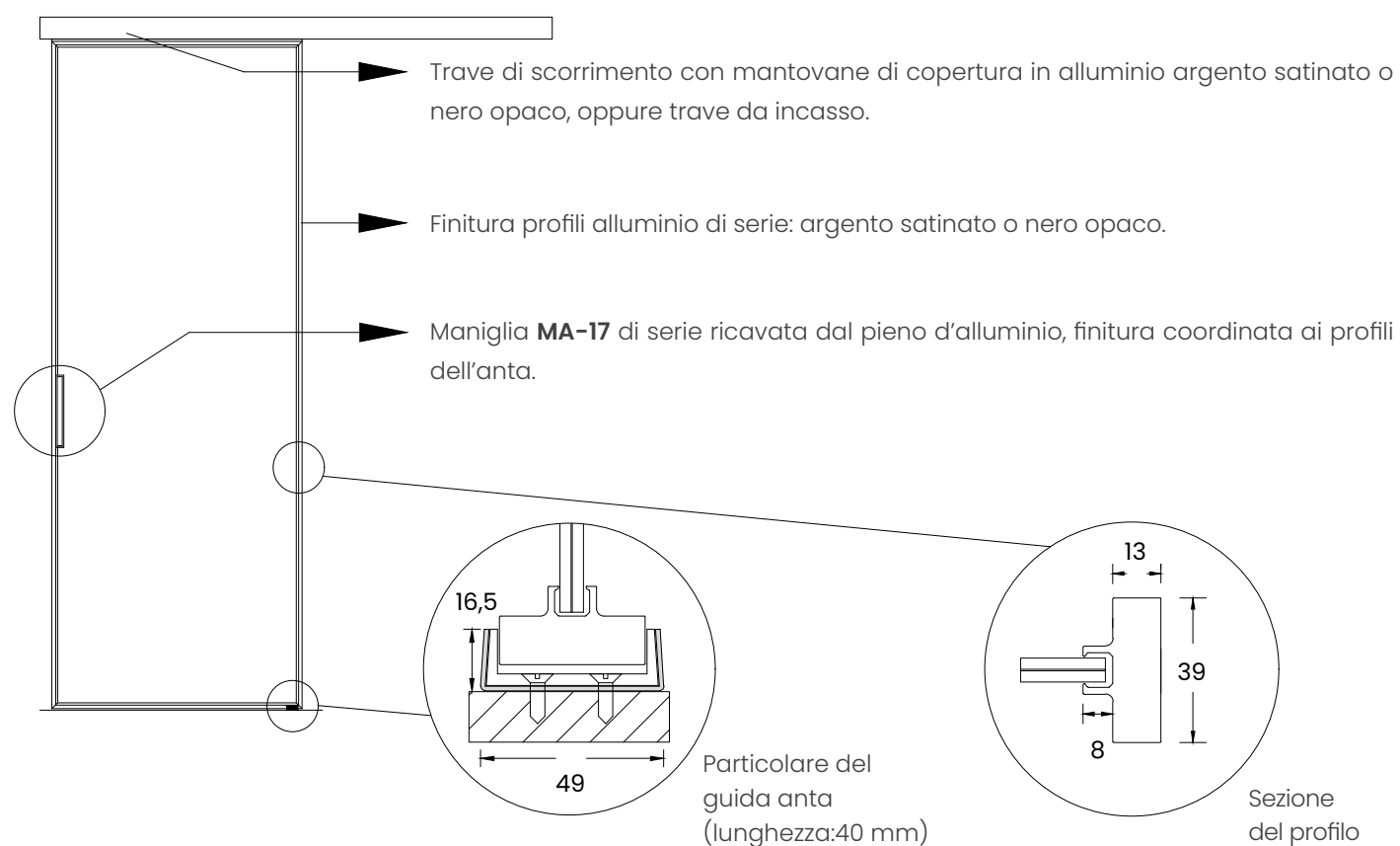

Maniglia tipo MA17

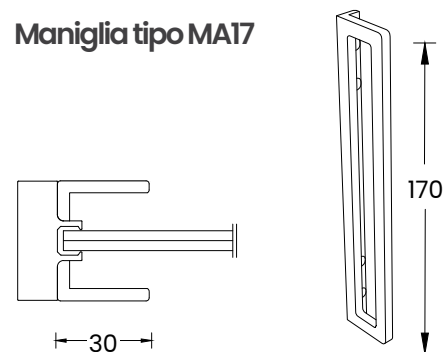

PROFILO A PARETE PER RIDUZIONE ARIA

E' possibile installare a parete un profilo sezione mm 12 x 12 per ridurre l'aria tra l'anta e la parete.

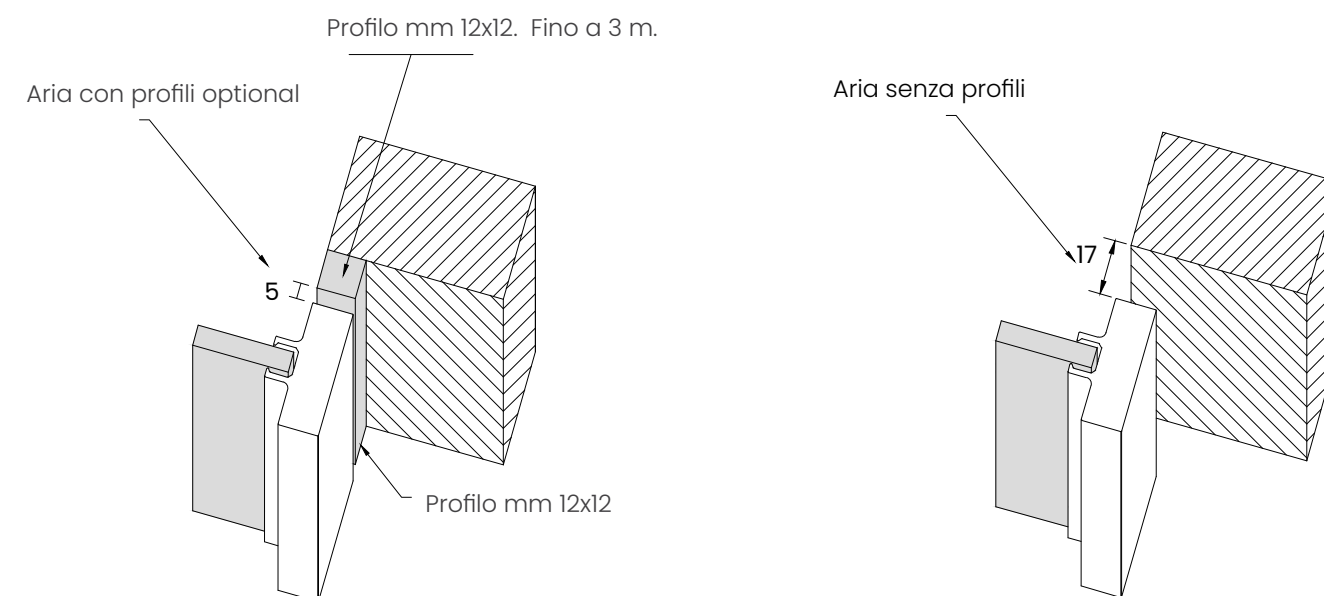

MONTANTE DI BATTUTA

Montante di battuta a parete opzionale, include profilo di riscontro da mm 10 x 10 aggiunto sull'anta

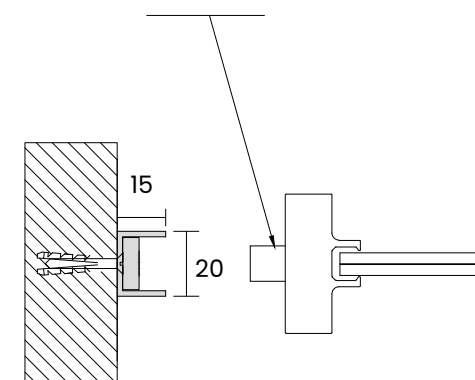

Sia il montante di battuta a parete che il profilo di riscontro, sono realizzati in alluminio coordinato all'anta.

MONTANTE CENTRALE D'INCONTRO

Montante centrale d'incontro per porta a due ante, composto da profilo di riscontro mm 10 x 10 su ogni anta

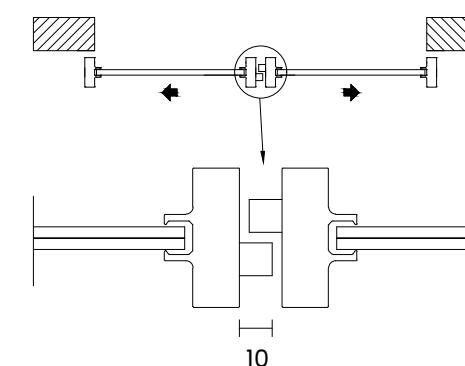

Il montante centrale d'incontro permette di eliminare la luce fra le ante anche in caso di fuori piombo.

Schede tecniche

Extra Light scorrevoli

PORTA SCORREVOLE

La porta scorrevole Extra Light è sempre realizzata su misura con dimensioni massime cm 150 x 300 h (luce passaggio).

La porta scorrevole Extra Light è corredata da un coppia di maniglie di serie MA09 (figura qui sotto) lato esterno/interno.

Carrelli con fermo ammortizzato in chiusura e soft stop in apertura: di serie.

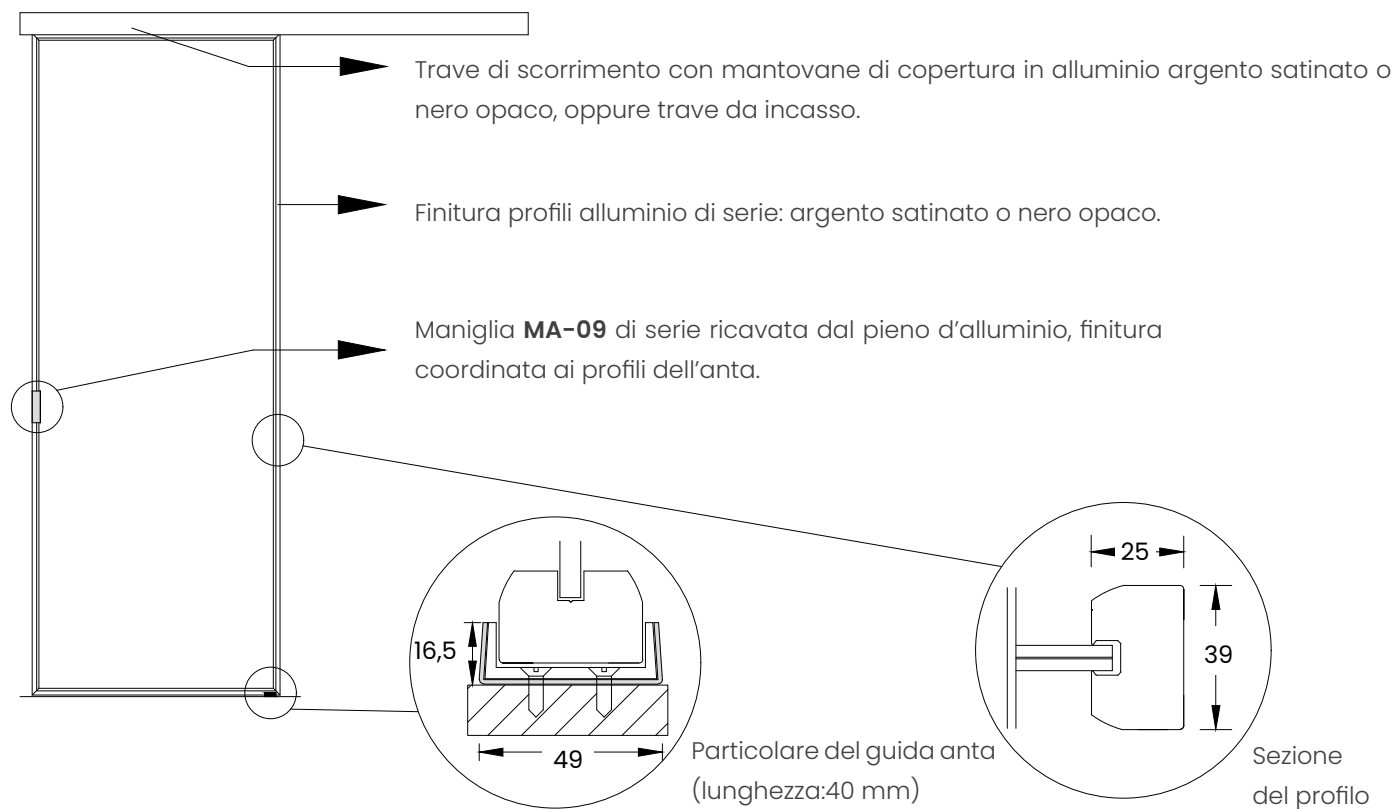

Maniglia tipo MA09

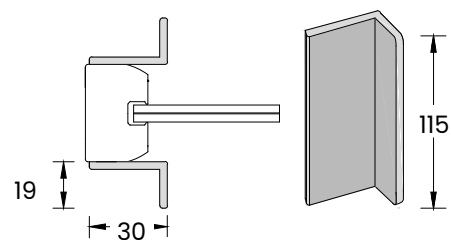

PROFILO A PARETE PER RIDUZIONE ARIA

E' possibile installare a parete un profilo sezione mm 12 x 12 per ridurre l'aria tra l'anta e la parete.

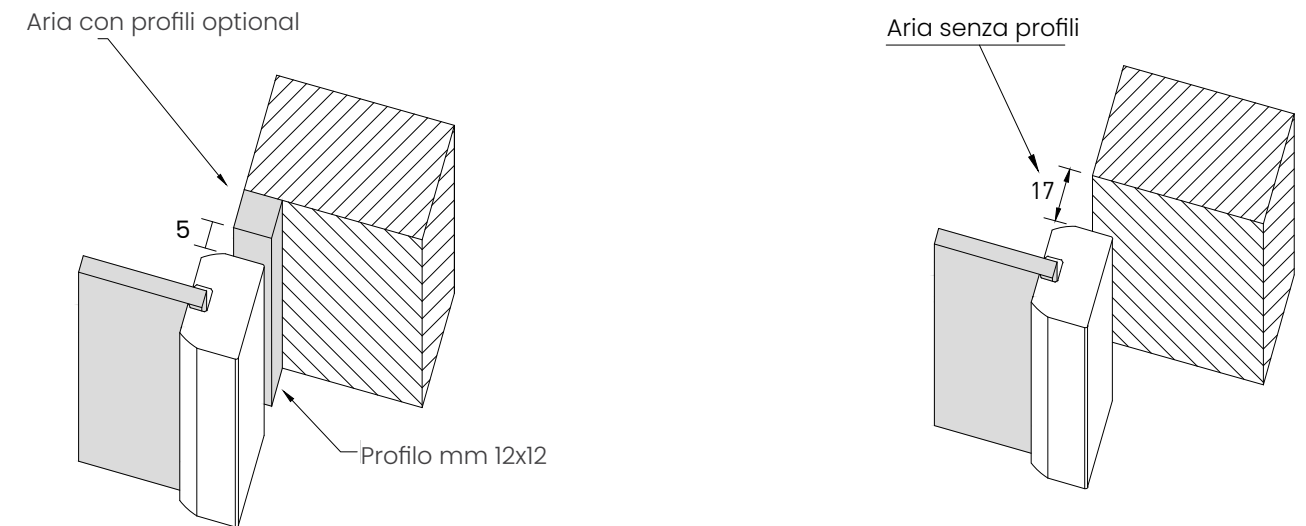

MONTANTI VERTICALI DI BATTUTA

Montante a parete opzionale da mm 55 x 40, obbligatorio per riscontro della serratura a gancio

Montante di battuta a parete opzionale, include profilo di riscontro da mm 10 x 10 aggiunto sull'anta

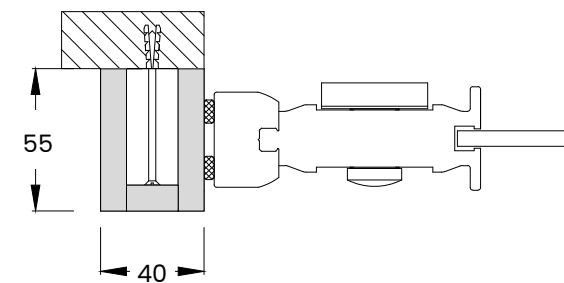

Sia il montante di battuta a parete che la maniglia/scatola, sono realizzati in alluminio coordinato all'anta.

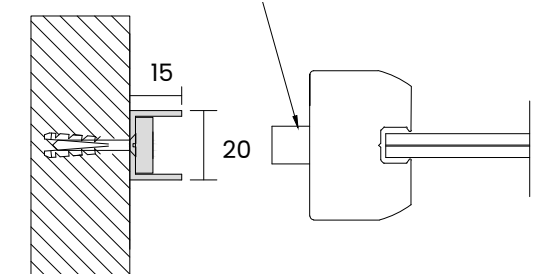

Sia il montante di battuta a parete che il profilo di riscontro, sono realizzati in alluminio coordinato all'anta.

Schede tecniche

Glass scorrevoli

PORTA SCORREVOLE

La porta scorrevole Glass è sempre realizzata su misura con dimensioni massime 130 x 300 h cm (luce passaggio).

La porta scorrevole Glass è corredata da un coppia di maniglie di serie MA07 (figura qui sotto) lato esterno/interno.

Carrelli con fermo ammortizzato in chiusura e soft stop in apertura: di serie.

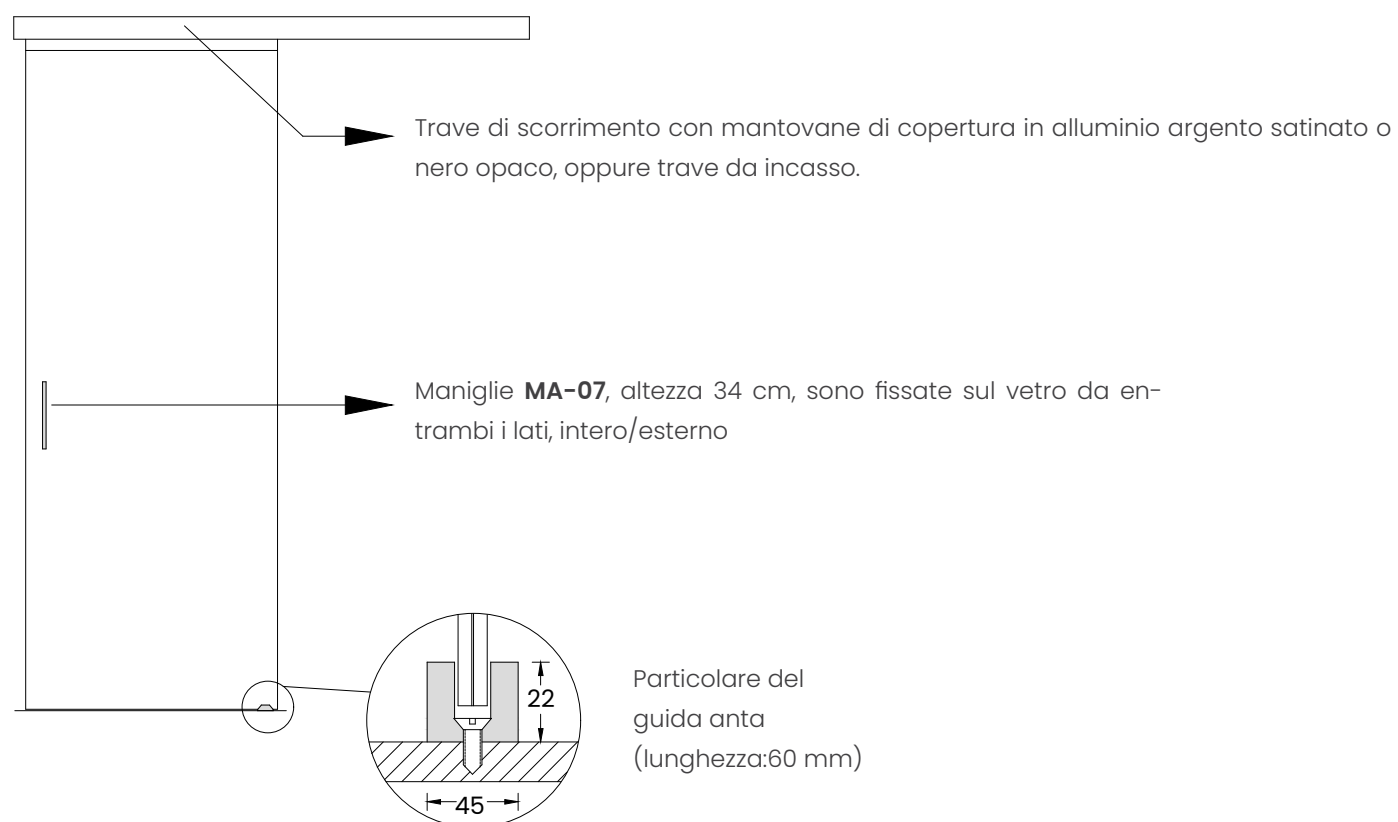

Maniglia tipo MA07

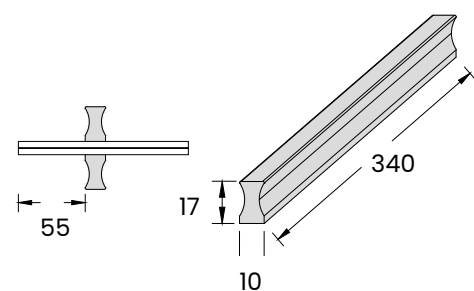

MONTANTI VERTICALI DI BATTUTA

Montante a parete opzionale da mm 55 x 40, obbligatorio per riscontro della serratura a gancio

Montanti di battuta in alluminio argento satinato

Guarnizione di battuta trasparente da incollare sullo spessore del vetro.

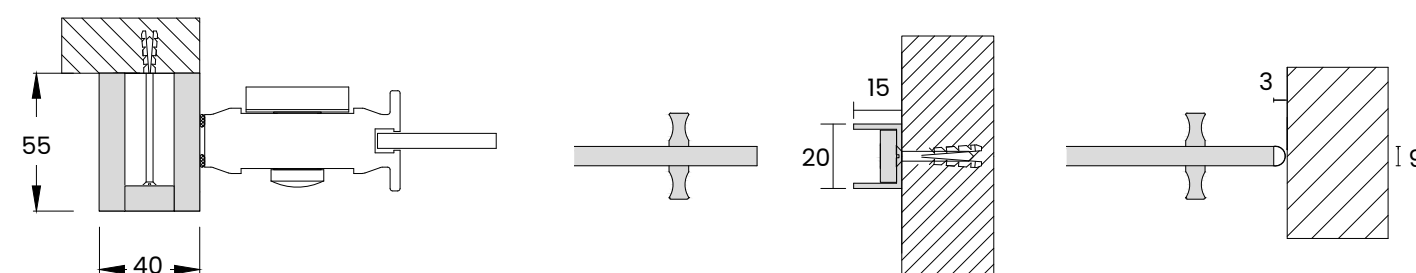

TRAVE DI SCORRIMENTO CON MECCANICA A VISTA

Sistema scorrevole in acciaio satinato AISI 304 composto da due carrelli e binario a sezione tonda con borchie a vista. Disponibile con binario ad una sola via e con fissaggio a parete.

Questo sistema è utilizzabile solo con i vetri temperati. Per questo sistema non è disponibile la chiusura ammortizzata.

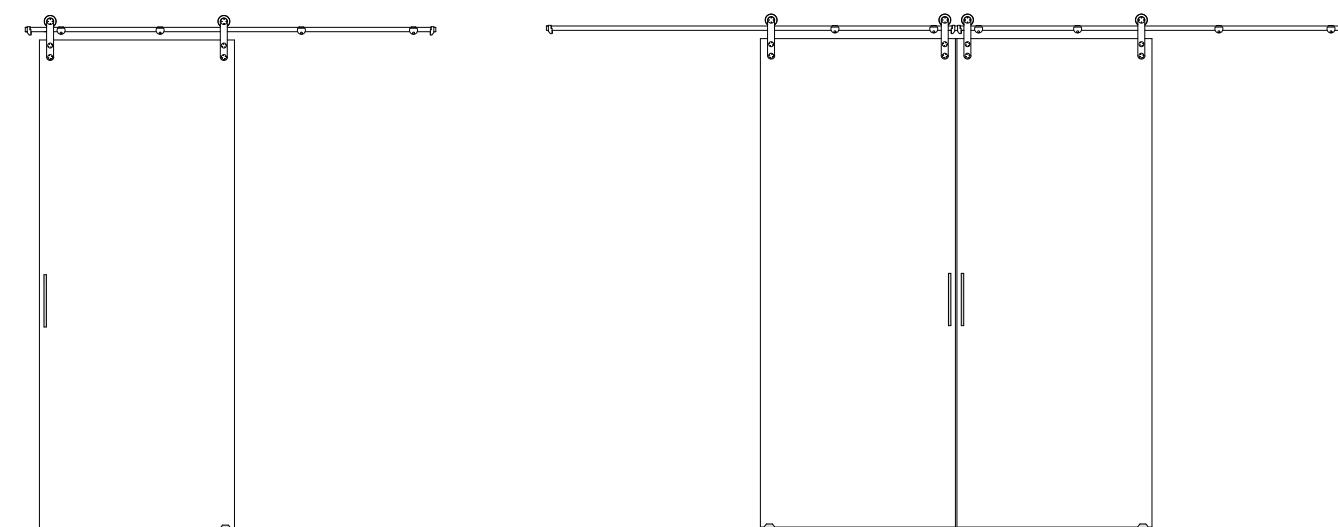

TRAVE DI SCORRIMENTO CON PINZE A VISTA IN ALLUMINIO

Il sistema di scorrimento con pinze a vista è disponibile con binario ad una sola via e con fissaggio a parete, la finitura di serie è in alluminio argento satinato, ammortizzatore in chiusura compreso nel prezzo. Questo sistema è utilizzabile solo con i vetri temperati.

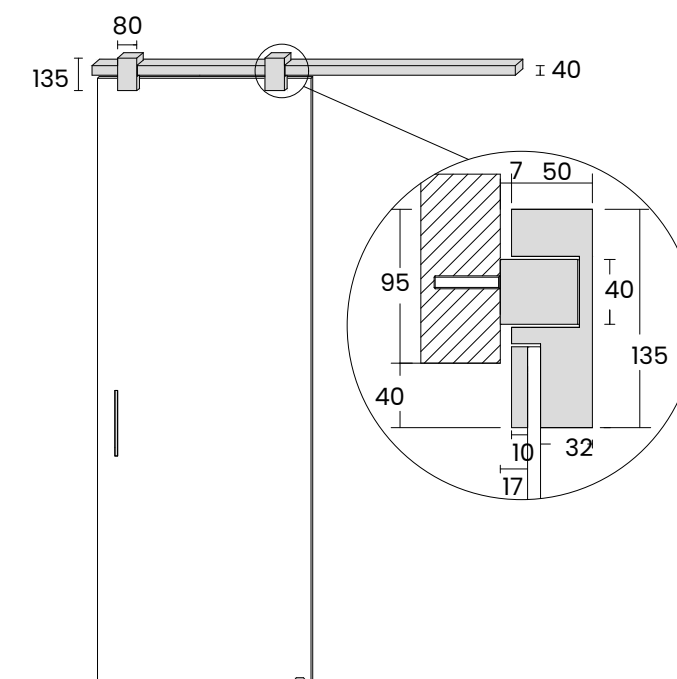

Schede tecniche

Master scorrevoli

PORTA SCORREVOLE ESTERNO MURO

La porta scorrevole Master è sempre realizzata su misura con dimensioni massime 150 x 300 h cm (luce passaggio).

La porta scorrevole Master è corredata da un coppia di maniglie di serie MA03 (figura qui sotto) lato esterno/interno.

Carrelli con fermo ammortizzato in chiusura e soft stop in apertura: di serie.

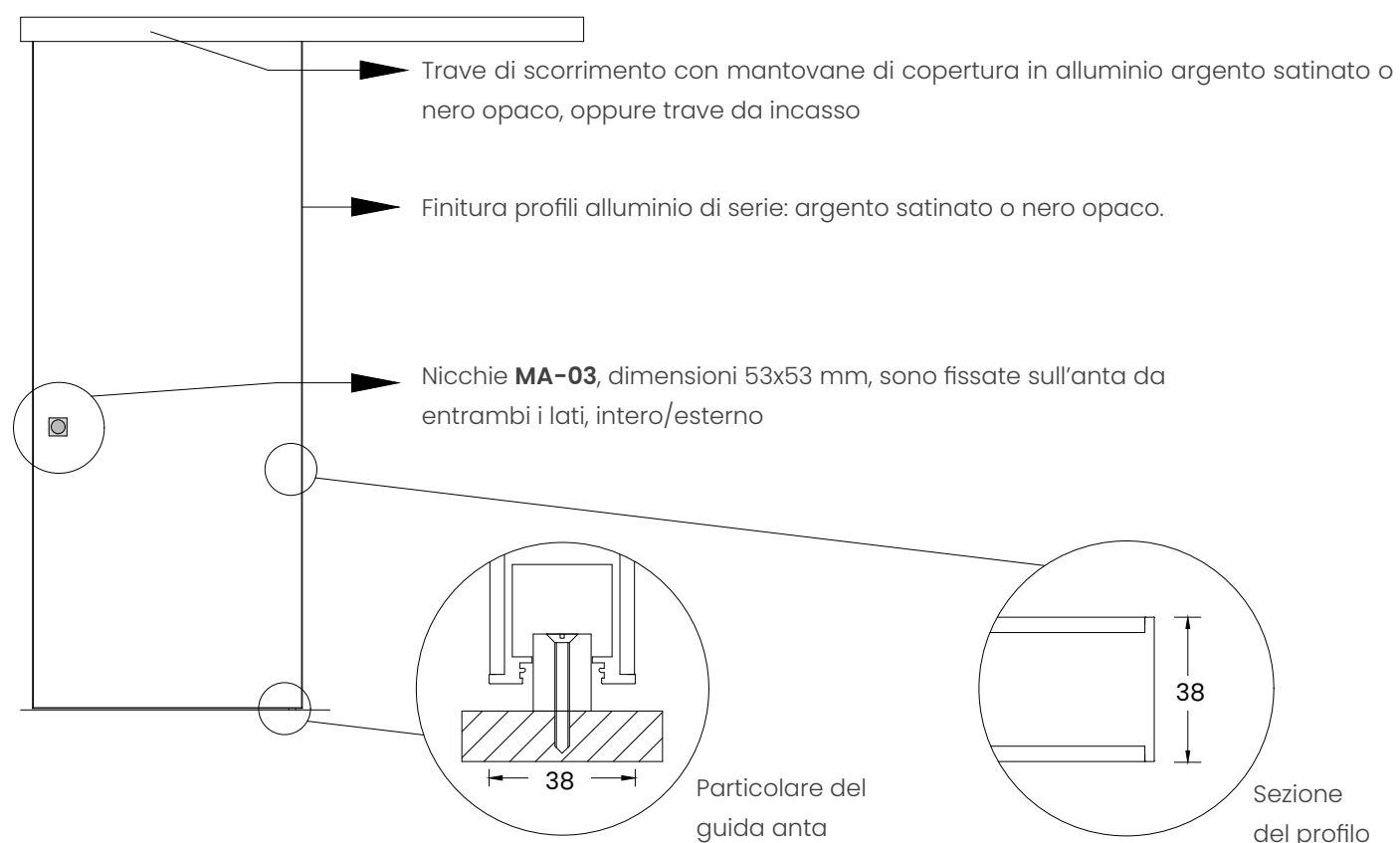

Maniglia tipo MA03

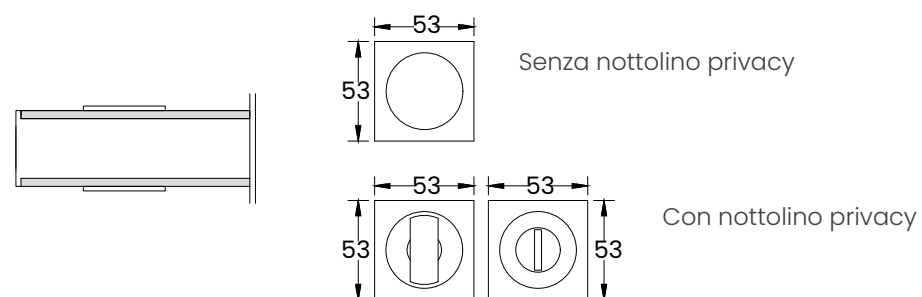

MASTER INTERNO MURO PER CASSONETTI CLASSICI

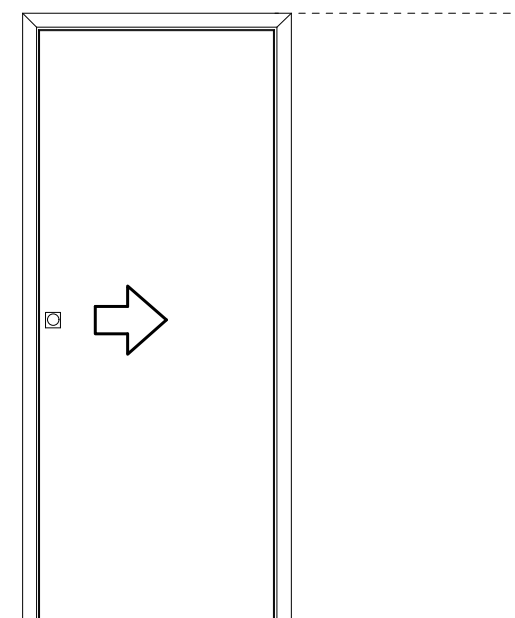

MASTER INTERNO MURO PER CASSONETTI FILO MURO

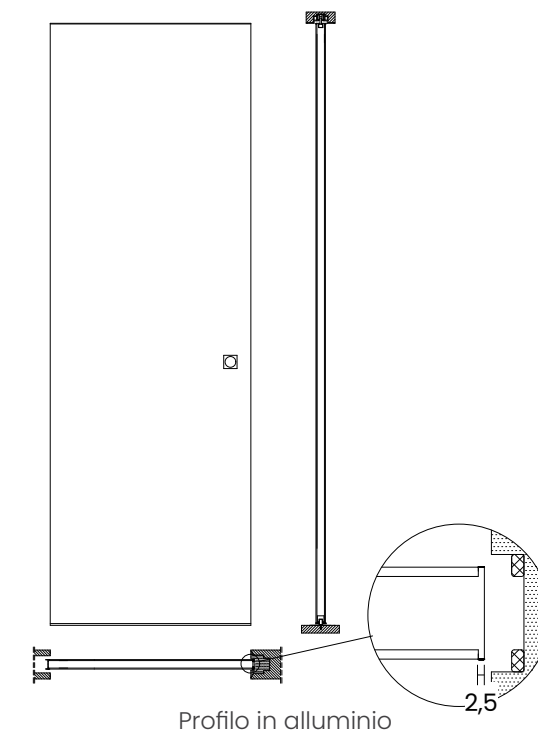

PROFILO A PARETE PER RIDUZIONE ARIA

E' possibile installare a parete un profilo sezione mm 20 x 10 per ridurre l'aria tra l'anta e la parete.

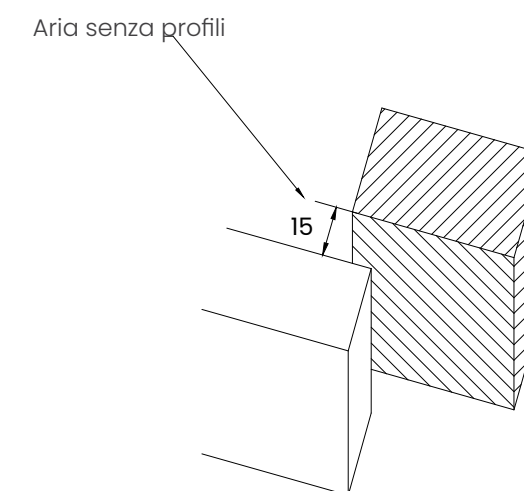
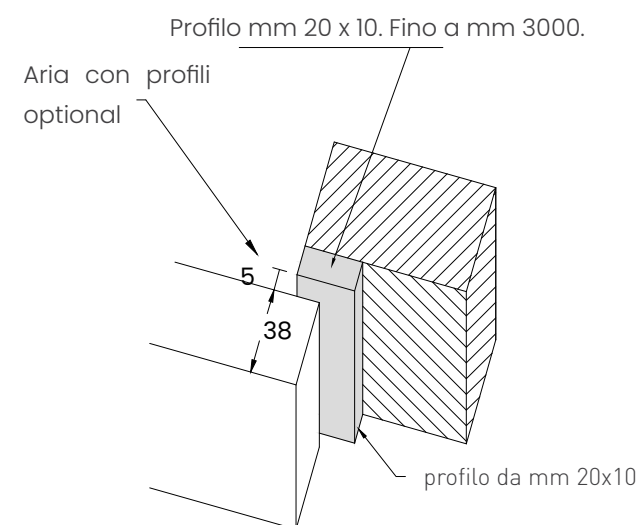

MONTANTI VERTICALI DI BATTUTA

Montante a parete opzionale da mm 55 x 40, obbligatorio per riscontro della serratura a gancio

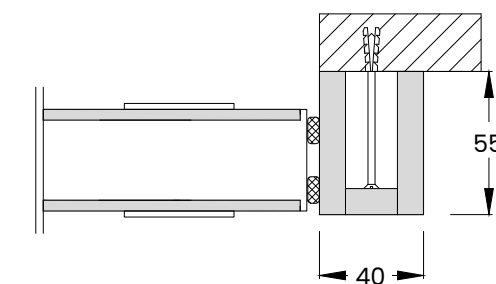

Il montante di battuta a parete è realizzato in alluminio coordinato all'anta.

Montante di battuta a parete opzionale, include profilo di riscontro da mm 10 x 10 aggiunto sull'anta

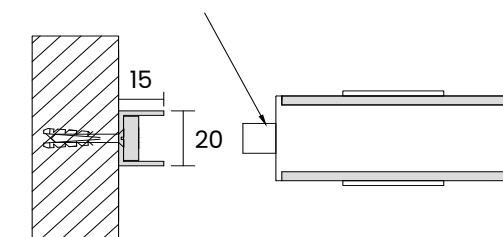

Sia il montante di battuta a parete che il profilo di riscontro, sono realizzati in alluminio coordinato all'anta.

Schede tecniche

Segreta scorrevoli

PORTA SCORREVOLE ESTERNO MURO

La porta scorrevole Segreta è sempre realizzata su misura con dimensioni massime cm 130 x 300 h (luce passaggio).

Carrelli con fermo ammortizzato in chiusura e soft stop in apertura: di serie.

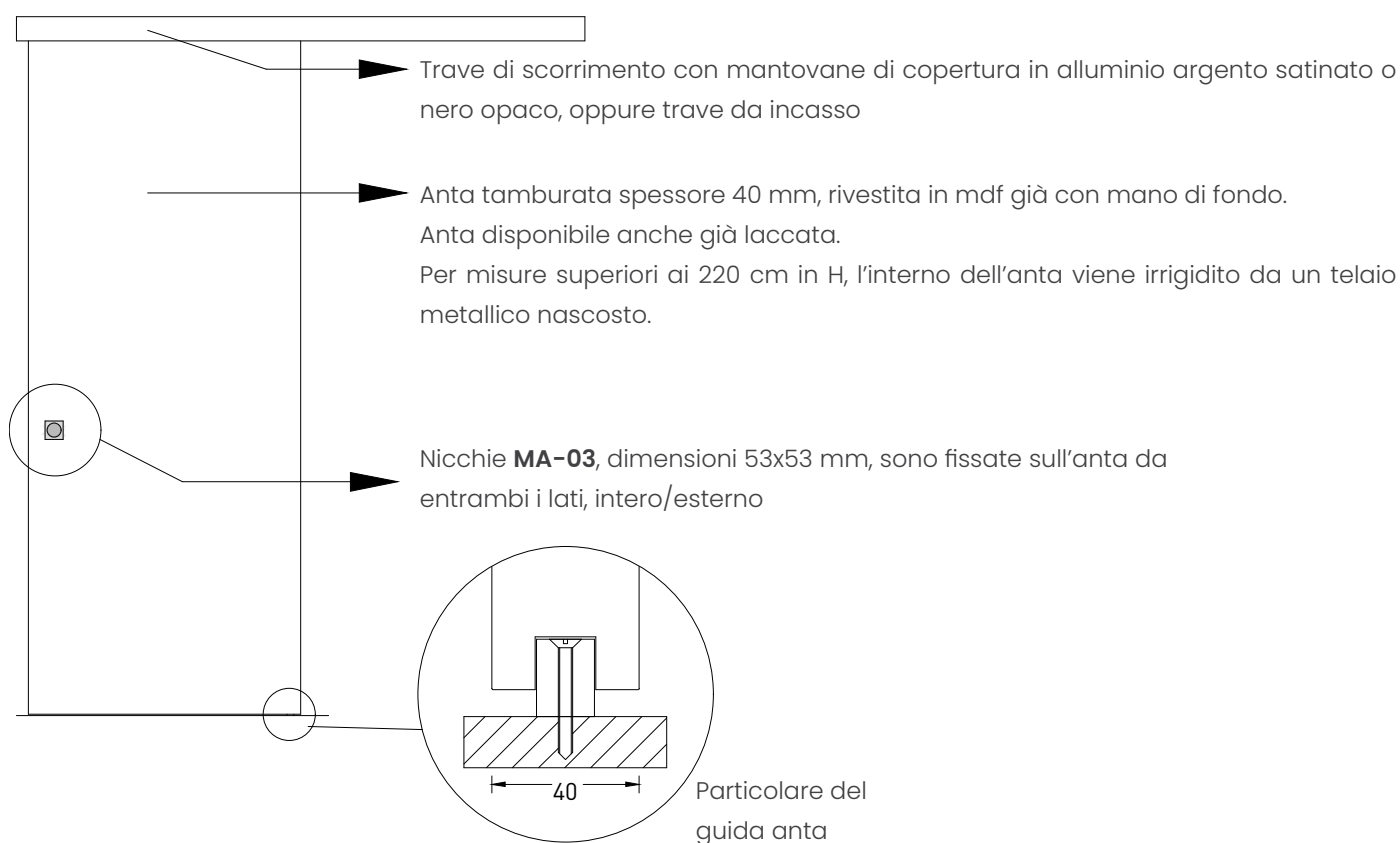

Maniglia tipo MA03

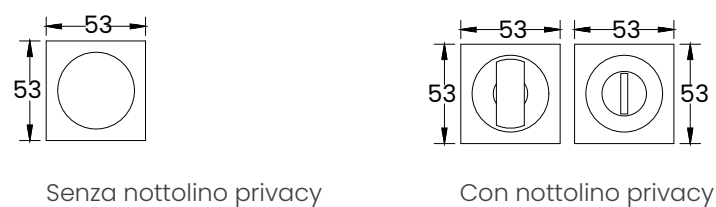

PROFILO A PARETE PER RIDUZIONE ARIA

E' possibile installare a parete un profilo sezione mm 20 x 10 per ridurre l'aria tra l'anta e la parete.

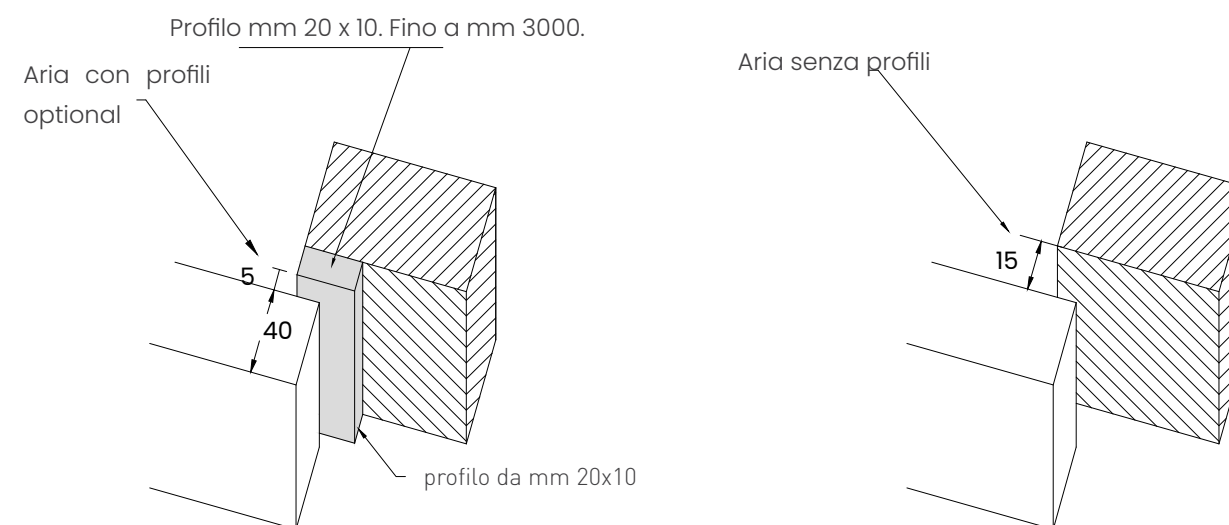

MONTANTI VERTICALI DI BATTUTA

Montante a parete opzionale da mm 55 x 40, obbligatorio per riscontro della serratura a gancio

Montante di battuta a parete opzionale, include profilo di riscontro da mm 10 x 10 aggiunto sull'anta

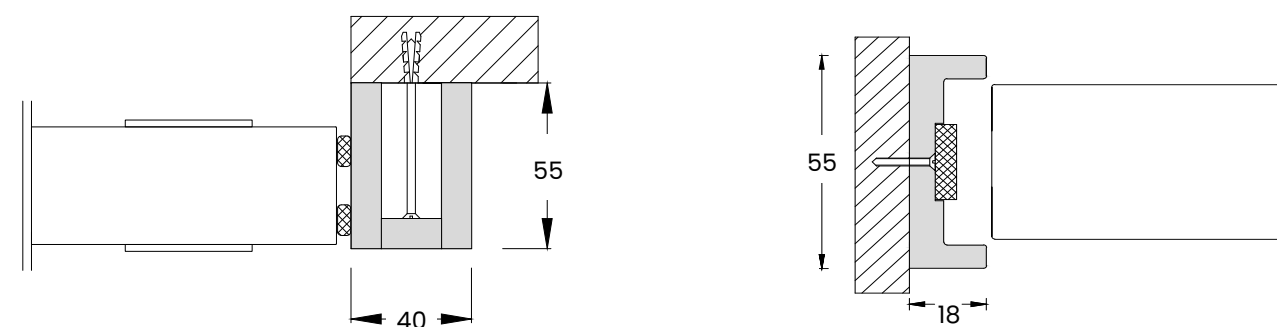

Sia il montante di battuta a parete che il profilo di riscontro, sono realizzati in alluminio coordinato all'anta.

Il montante centrale d'incontro permette di eliminare la luce fra le ante anche in caso di fuori piombo.

Schede tecniche

Porta scorrevole complanare Segreta-S

Il sistema rimane perfettamente a filo parete dal lato esterno mentre, sul lato interno, rimangono visibili la mantovana di copertura ed i copri-carrelli in alluminio. Sempre dal lato interno risulta visibile il particolare guida anta nella parte bassa; questo per garantire un corretto funzionamento ed una certa facilità d'intervento per le eventuali future manutenzioni del prodotto.

Date le caratteristiche estetiche di pulizia formale del lato esterno e le caratteristiche tecniche visibili dal lato interno, consigliamo di utilizzare lo scorrevole complanare Segreta-S per la chiusura di quei vani dove la formalità estetica sia necessaria da un solo lato come, ad esempio, la chiusura di una dispensa o di un vano guardaroba.

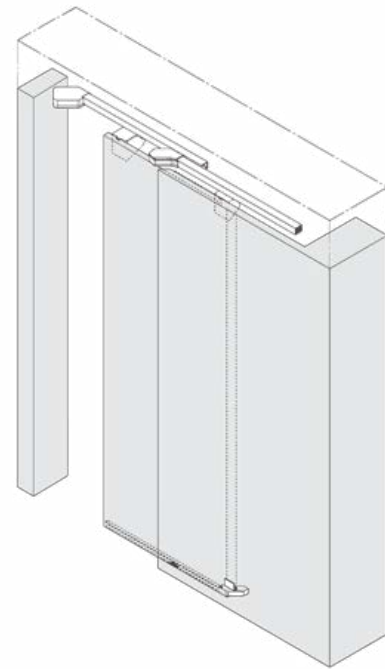

DETTAGLIO BATTISCOPIA



funzionamento della
porta **Segreta-S**

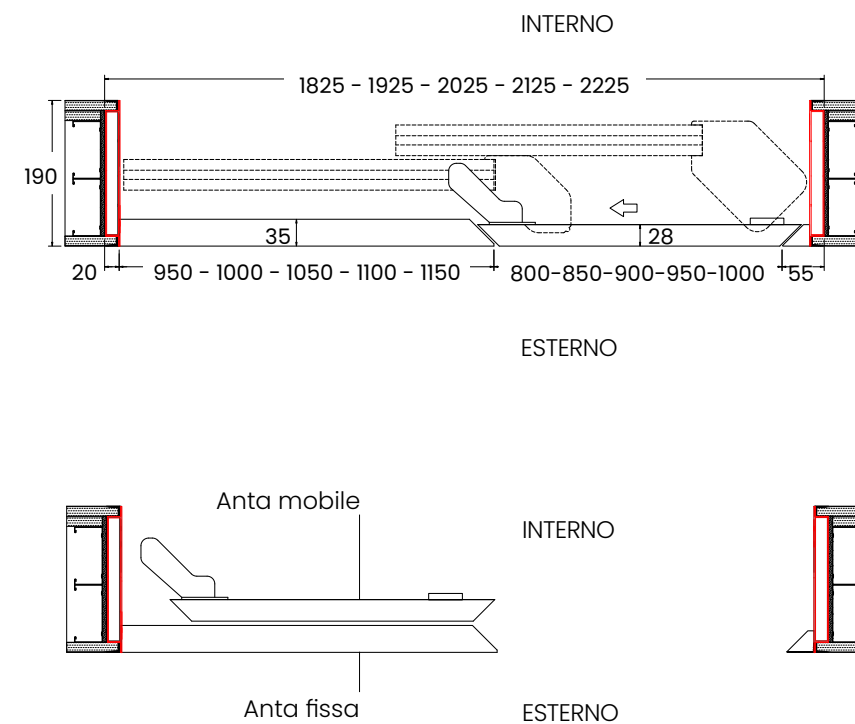
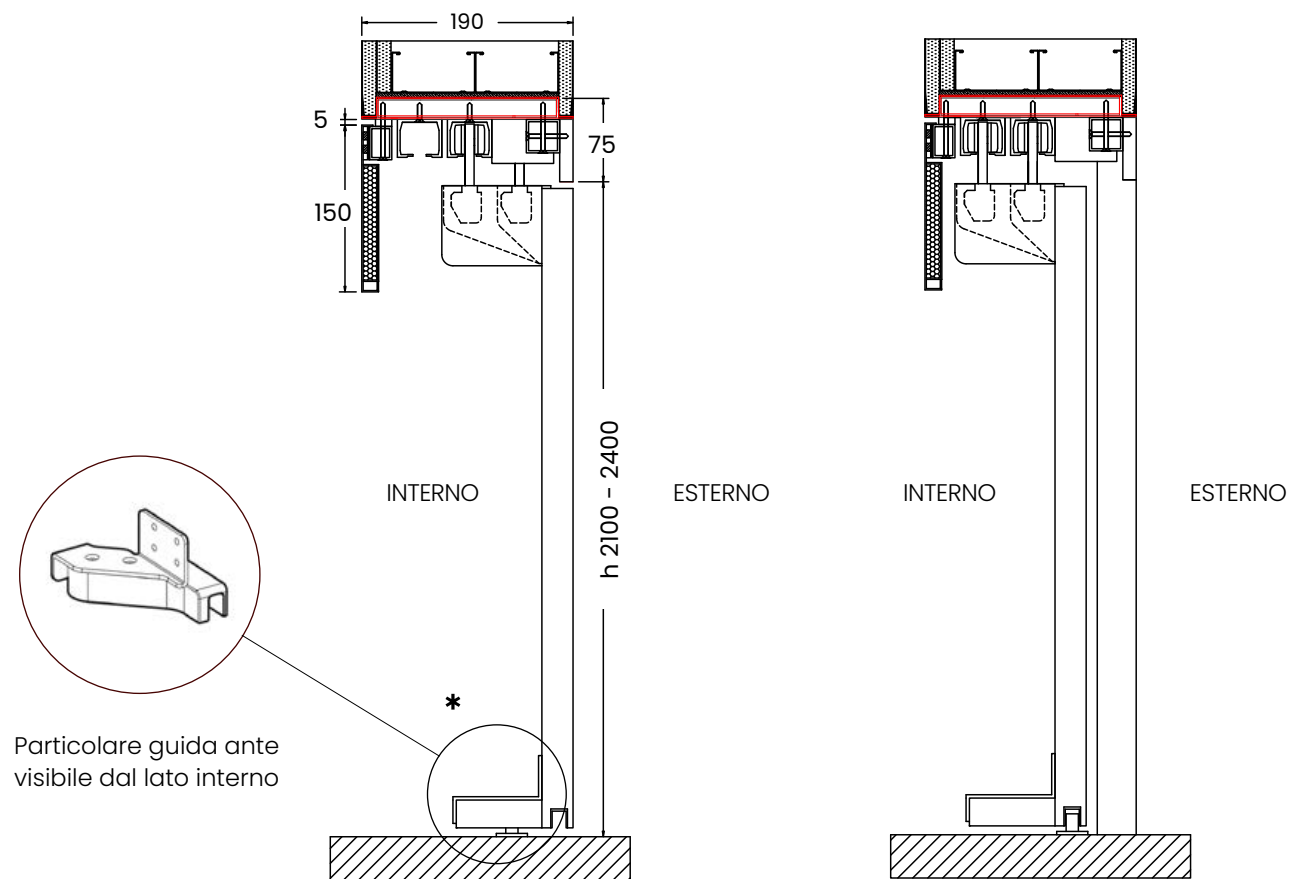

Chiusura scorrevole composta da un pannello fisso ed uno apribile realizzati in tamburato rinforzato rivestito in mdf.

Telaio perimetrale in alluminio estruso da rifinire a filomuro, sistema di scorrimento a due vie, carrelli regolabili, mantovana interna mobile e particolare guida anta registrabile visibile dal lato interno.

Schede tecniche

Sistema Versus

ARMADIO VERSUS A DUE ANTE

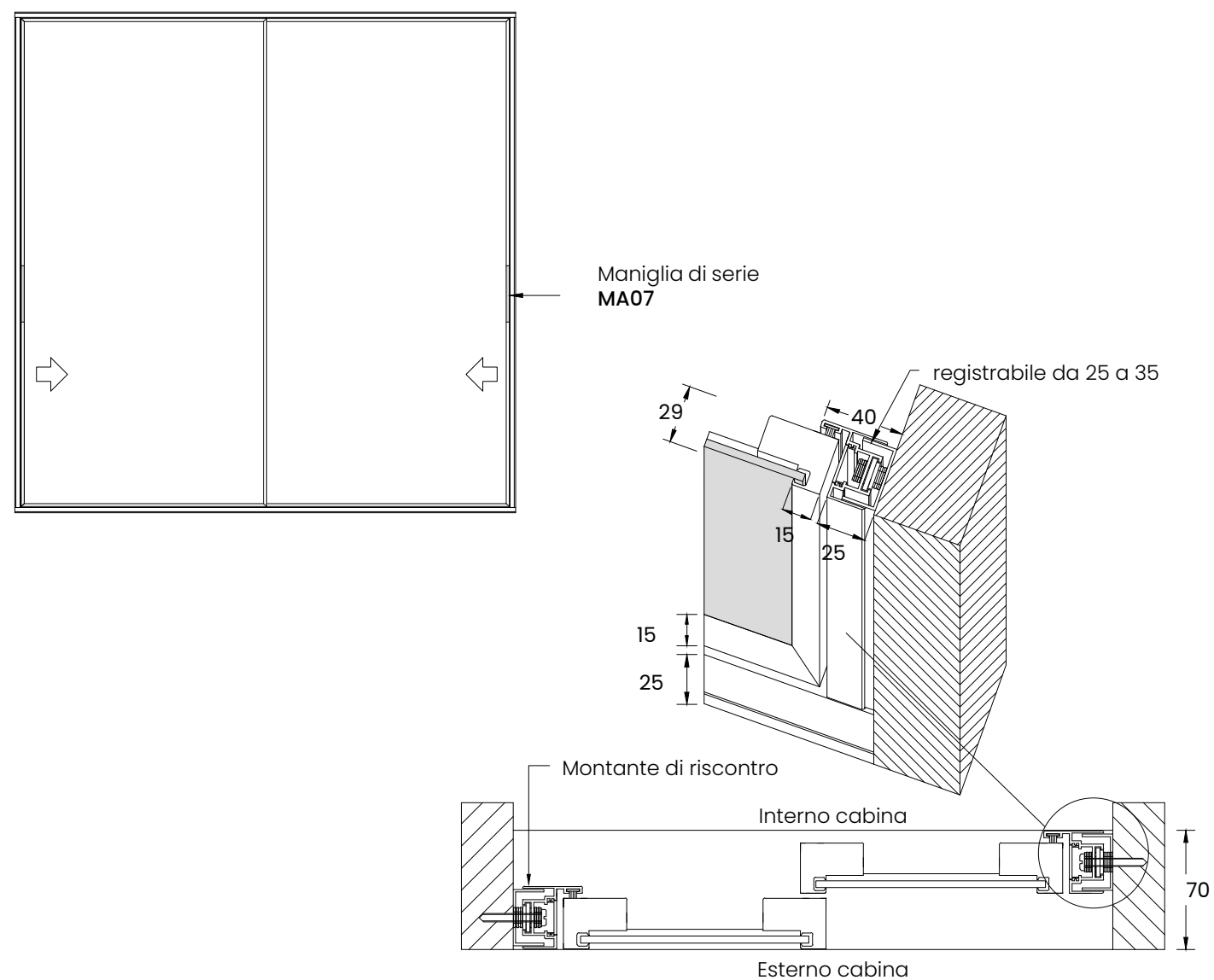

ARMADIO VERSUS A TRE ANTE

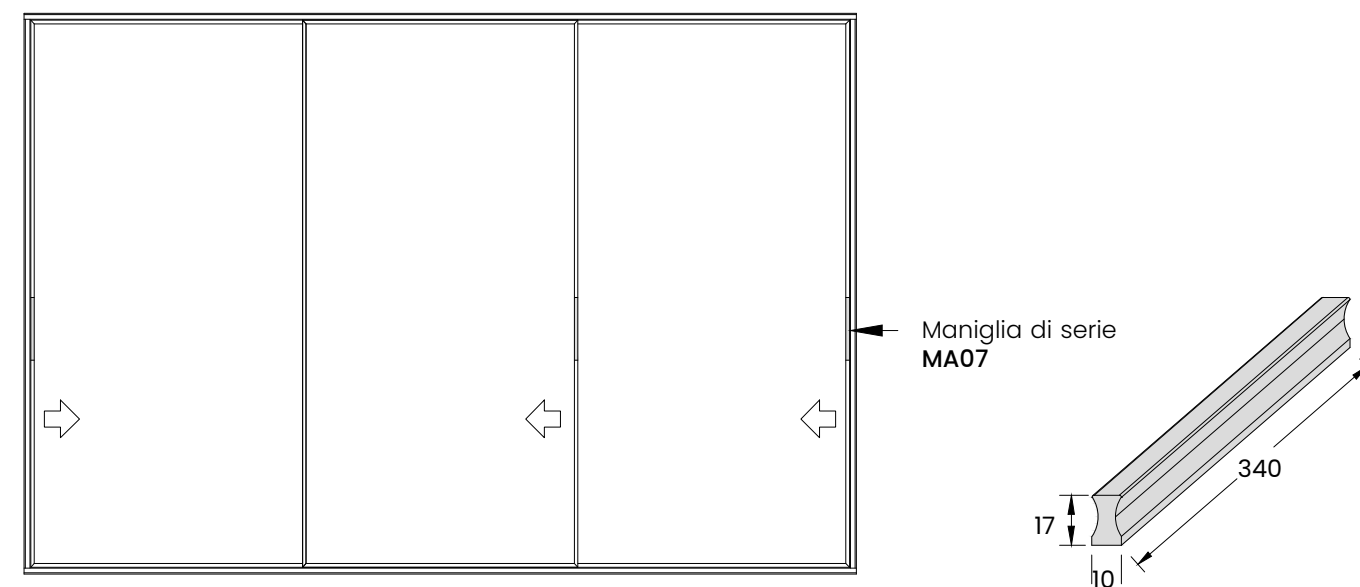

ARMADIO VERSUS A QUATTRO ANTE

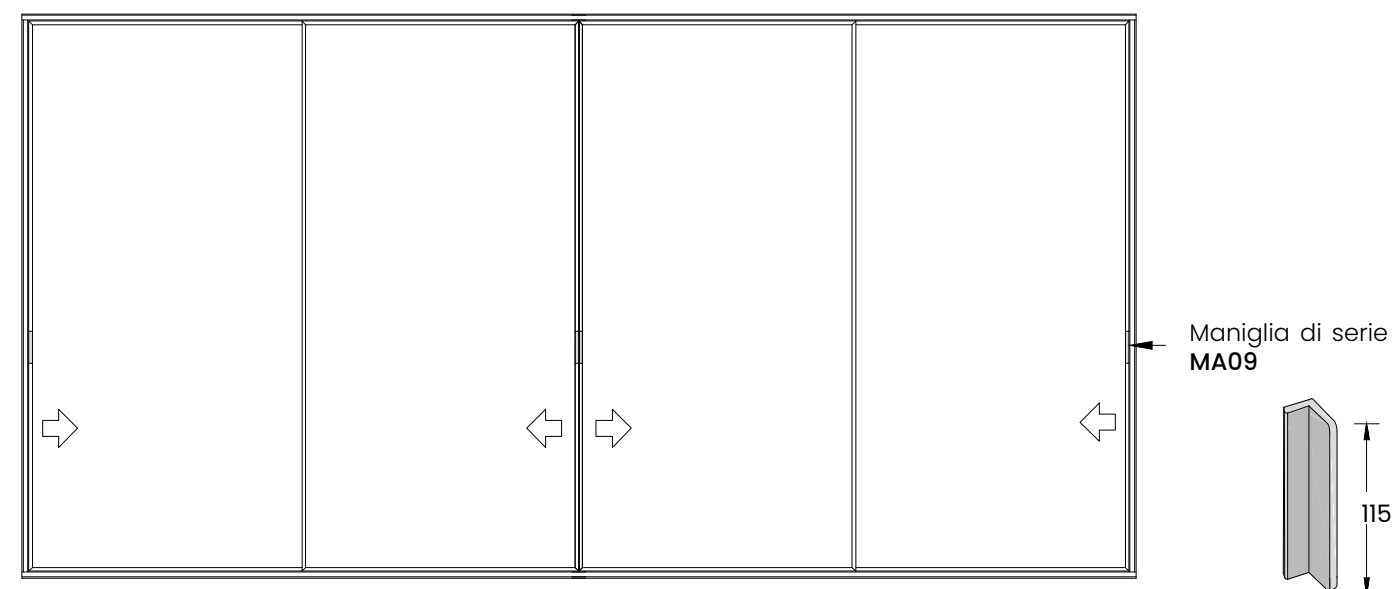

Decori in stampa digitale

Decori DS in stampa digitale

È possibile stampare immagini fornite dal committente, previa verifica del nostro ufficio tecnico



Extra Light scorrevole | profilo argento satinato PA01 | vetro extrachiario sabbato con decoro DS01 | maniglia MA04



DS01

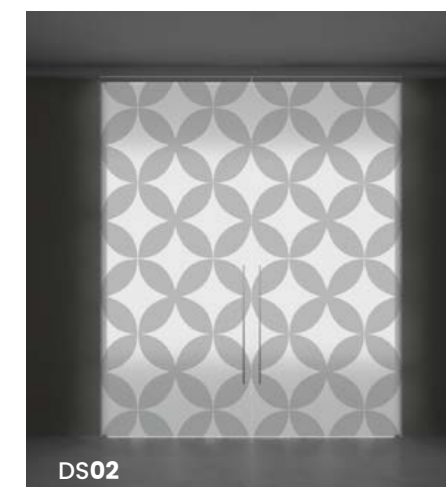

DS02



DS03



DS04



DS05



DS06



DS13

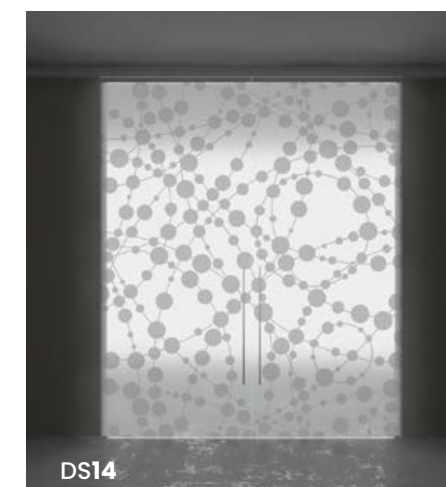

DS14

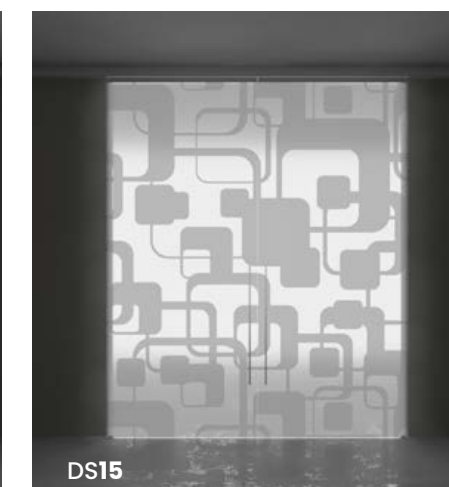

DS15



DS16

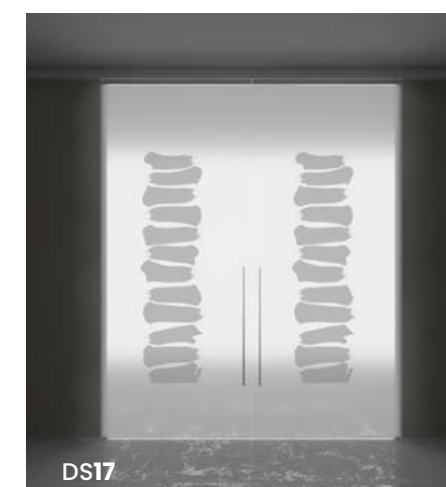

DS17

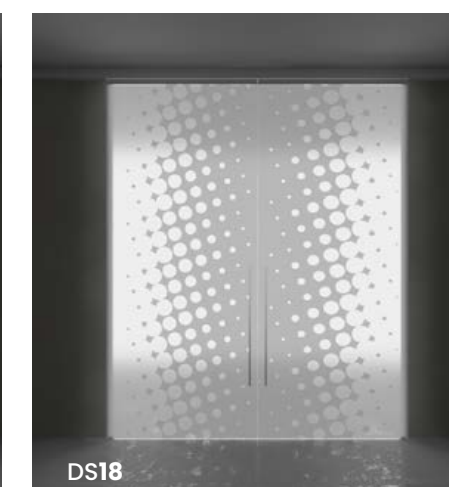

DS18



DS07



DS08



DS09

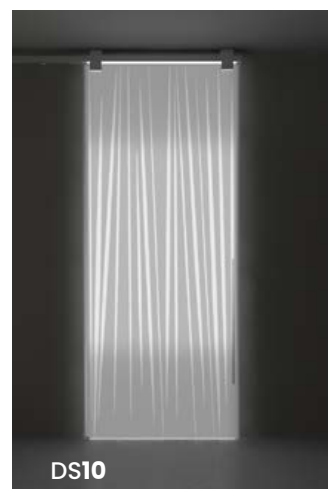

DS10



DSC11



DSC12



DSC13



DSC14



DS11



DS12



DSC01



DSC02



DSC15



DSC16



DSC17



DSC18



DSC03

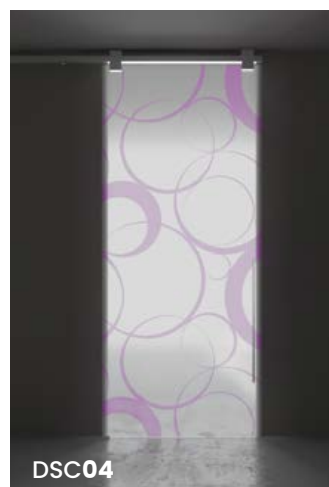

DSC04



DSC05



DSC06



DSC19



DSC20

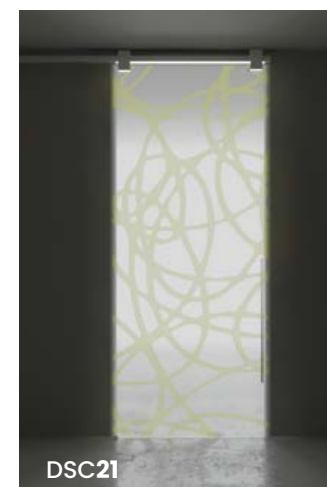

DSC21



DSC22

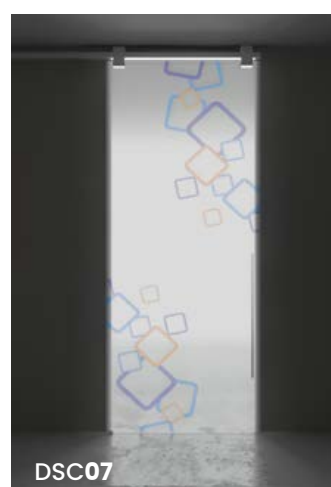

DSC07



DSC08



DSC09



DSC10



DSC23



DSC24

Per realizzare decori a campione è necessario inviare un'immagine con dimensione adeguata (definizione minima 300dpi - 2Mb)

Per chiarimenti sulle decorazioni a campione contattare l'ufficio commerciale: commerciale@stainoestaino.it

Decorati per vetri laccati

Decorati DV in stampa digitale (coprenti)

È possibile stampare immagini fornite dal committente, previa verifica del nostro ufficio tecnico



Master scorrevole | profilo argento satinato PA01 | vetro con decoro DV custom | maniglia MA03

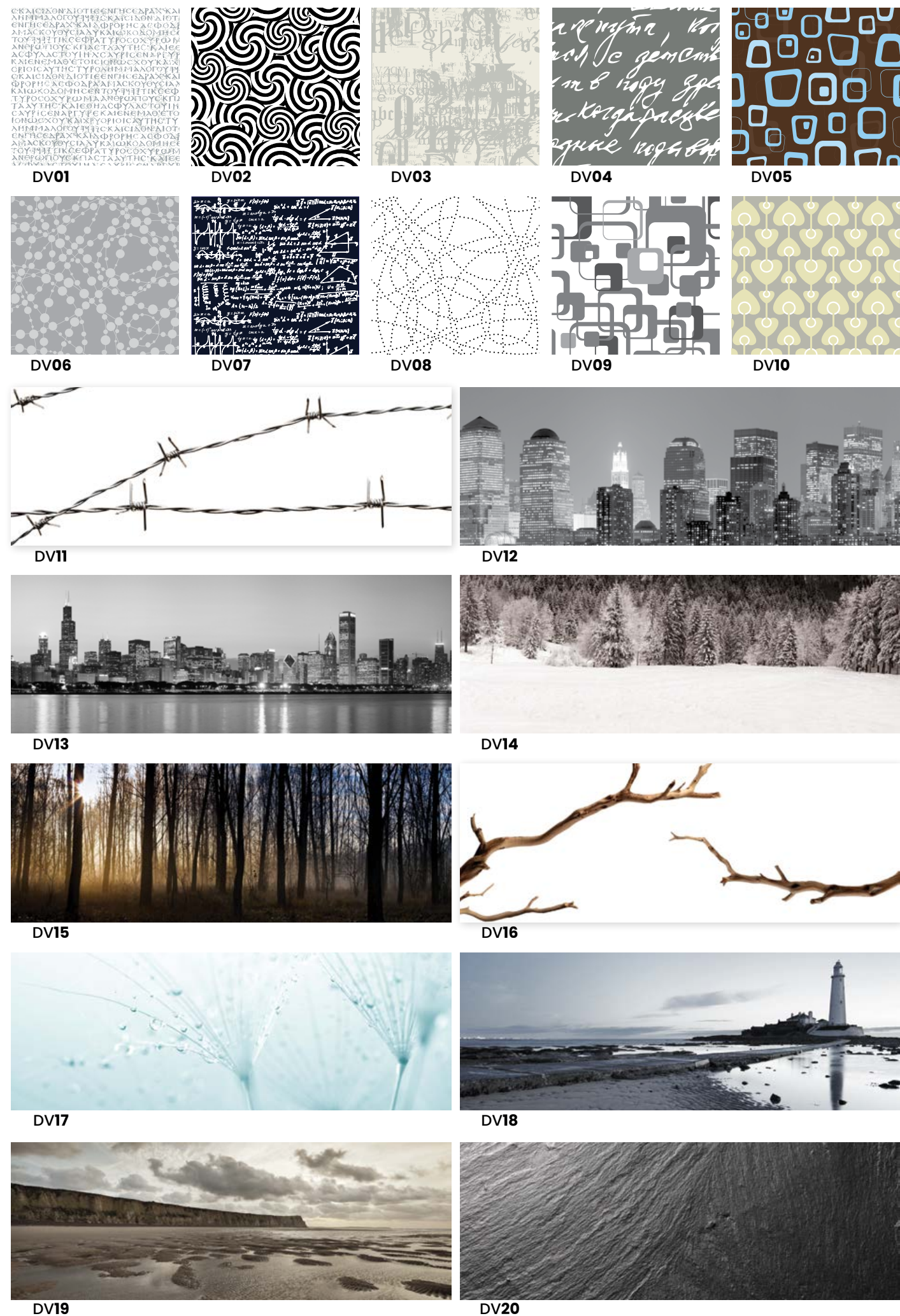

Finiture

Profilo alluminio
e cristalli



Easy-S scorrevole a due ante | profilo nero opaco PA03 | vetro fumé trasparente CR05 | maniglia MA17



PA01
Argento satinato

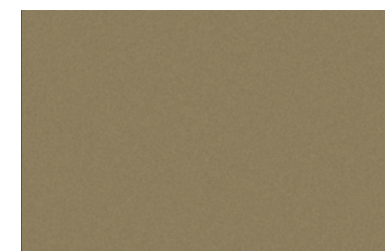

PA05
Bronzo

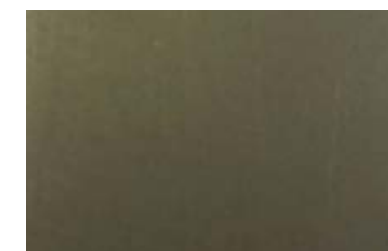

PA11
Dark bronze new

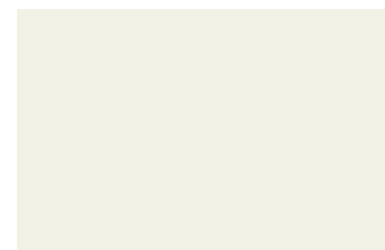

PA02
Bianco opaco



PA07
Rovere bianco



PA13
Grigio ferro sabbato

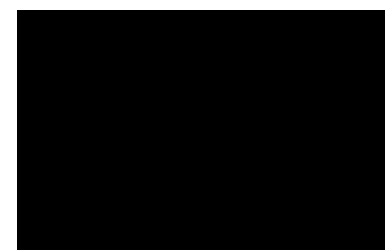

PA03
Nero opaco

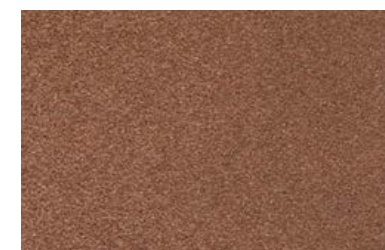

PA09
Corten

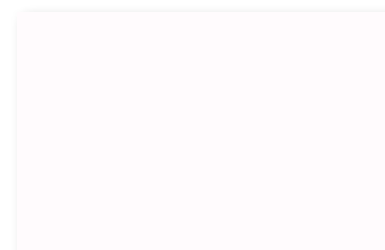

CR01
Trasparente



CR05
Fumé trasparente

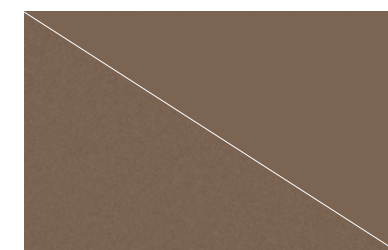

CR08
Bronzo acidato

CR09

Bronzo trasparente

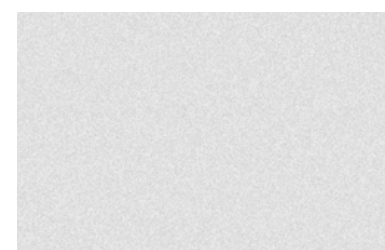

CR02
Acidato

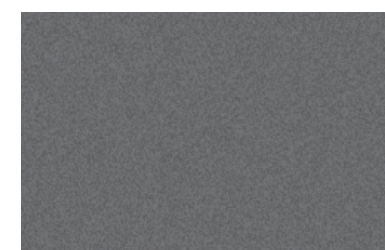

CR06
Acidato fumé



CR10
Fumé riflettente



CR03
Bianco latte

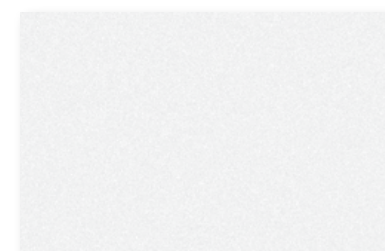

CR07
Acidato extrachiaro



CR11
Bronzo riflettente

Finiture

*Cristalli laccati
e specchi*



Master scorrevole | profilo e coprifilo argento satinato PA01 | cristallo laccato opaco CL08 | maniglia MA03



CL01
Bordeaux

CL02
Arancio

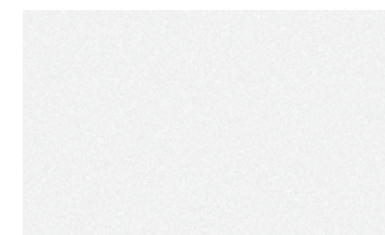

CL12
Satinato bianco extra-chiaro

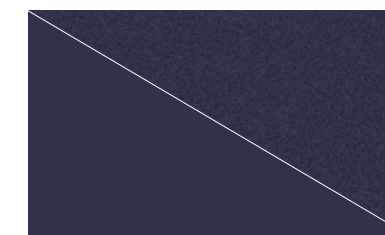

CL22
J.P.Blue

CL23
Satinato J.P.Blue



CL03
Bianco extra-chiaro

CL04
Nero



CL13
British grey 7011



SP01
Normale



CL05
Antracite

CL06
Argento

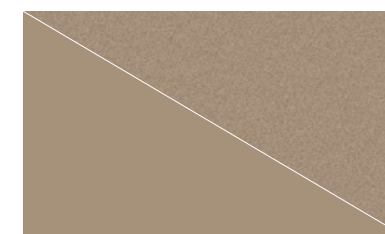

CL14
Cappuccino
1019

CL15
Cappuccino 1019
satinato



SP02
Bronze



CL07
Beige

CL08
Pink grey 2005

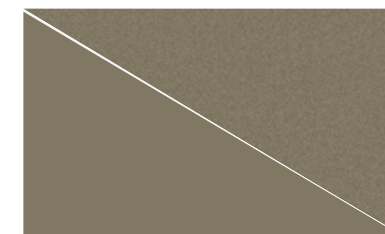

CR16
Green Army
7002

CL17
Green Army
7002 satinato



SP03
Fumé



CL09
Nero metropoli

CL10
Nero nervuré



CR18
Miami Green
6027

CL19
Miami Green 6027
satinato



SP05
Argento satinato nervuré

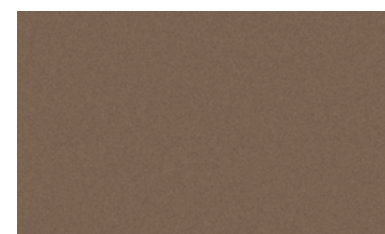

CL11
Metallizzato bronzo

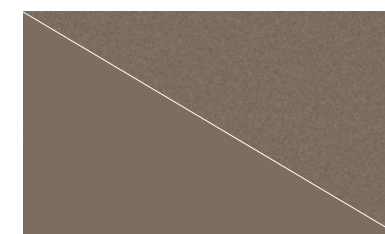

CL20
Visone 7006

CL21
Visone satinato
7006



SP06
Bronzo satinato
nervuré

SP08
Bronzo satinato
metropoli

Finiture

Essenze legno

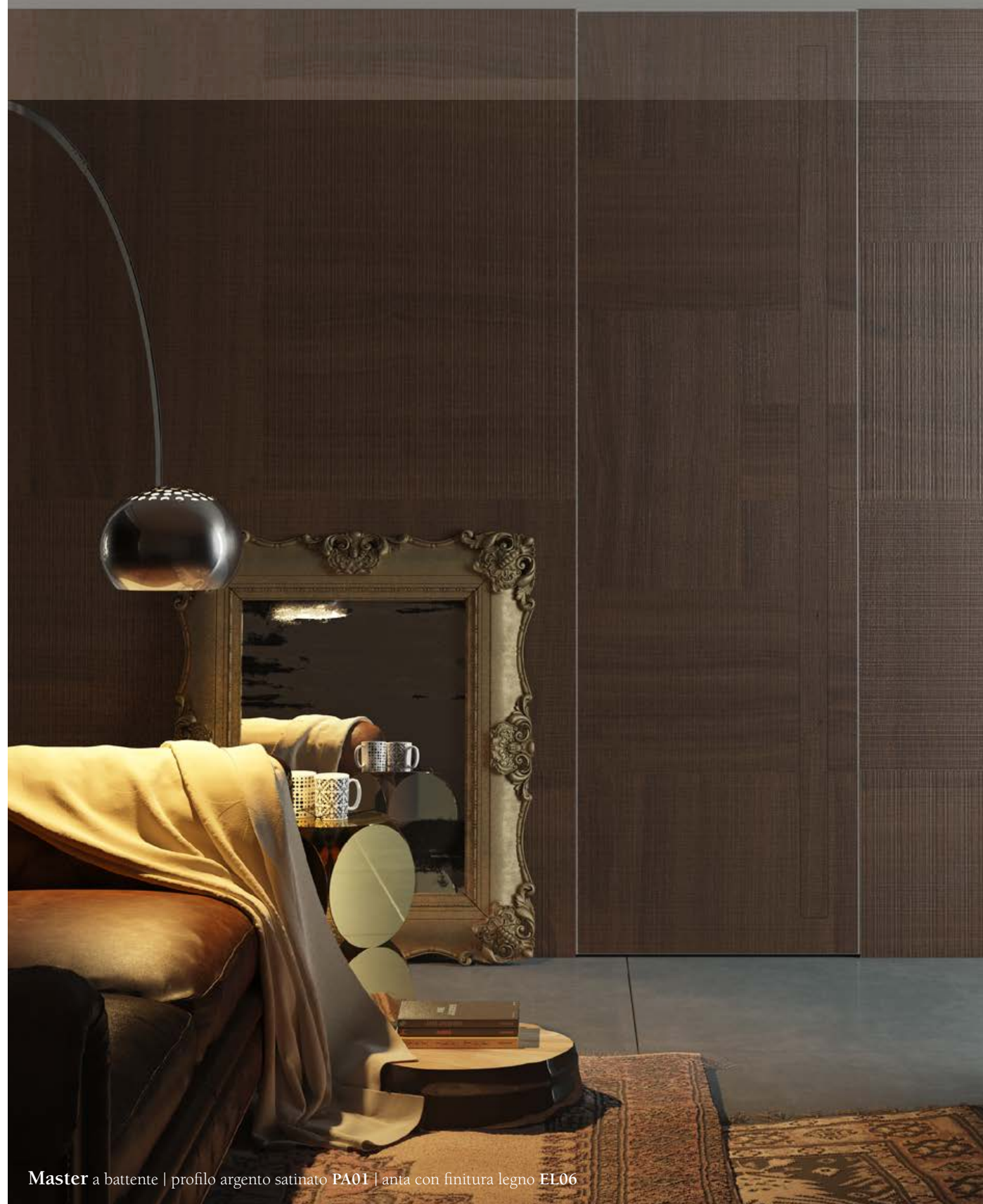

Master a battente | profilo argento satinato PA01 | anta con finitura legno EL06

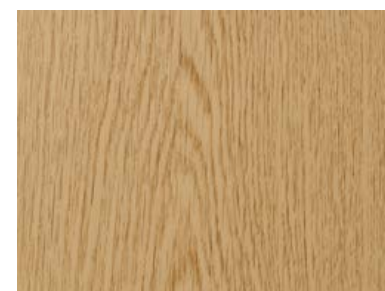

EL01
Rovere naturale

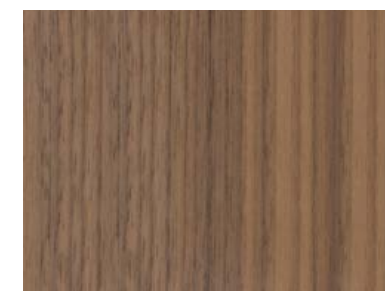

EL05
Noce canaletto naturale



EL08
Mogano naturale



EL03
Rovere naturale/dry ef-
fetto sega



EL06
Noce canaletto naturale
effetto sega



EL07
Mogano naturale/dry ef-
fetto sega



EL11
Rovere sbiancato



EL10
Noce canaletto naturale/
dry effetto sega



RAL
Essenza legno a scelta*

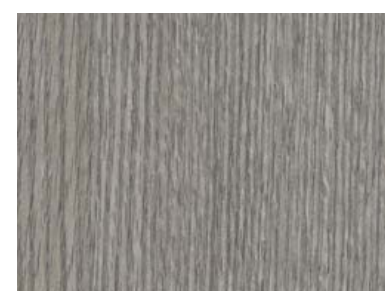

EL12
Rovere grigio



EL13
Rovere moro

* finitura disponibile a campione

Cataloghi online

scaricabili dal nostro sito www.stainoestaino.it



Doors

Porte a battente e bilico, filo muro e doppio filo muro

 Scarica il Catalogo

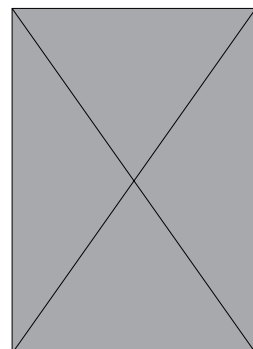

Sliding Doors

Porte scorrevoli e sistemi di scorrimento

 Scarica il Catalogo



Segreta

Porte invisibili filo muro

 Scarica la Scheda tecnica

Schede tecniche online

scaricabili dal nostro sito www.stainoestaino.it



Easy-S

Porte scorrevoli e bilico con profilo sottile

 Scarica la Scheda tecnica



Extra Light

Porte scorrevoli, a battente e bilico minimali

 Scarica la Scheda tecnica



iDoor®

Porte filo muro con spigoli arrotondati

 Scarica la Scheda tecnica



Master

Porte filo muro in vetro laccato

 Scarica la Scheda tecnica



Revolution®

Porte con coprifilo continuo

 Scarica la Scheda tecnica



Glass

Porte tutto vetro

 Scarica la Scheda tecnica

Staino&Staino srl | Via Danubio, 21/23/25 59100 Prato - Italy | Tel +39 0574 69 39 38 | Fax +39 0574 69 43 55 | www.stainoestaino.it
amministrazione@stainoestaino.it commerciale@stainoestaino.it export@stainoestaino.it

STAINO & STAINO Srl non è responsabile per eventuali inesattezze contenute in questo catalogo dovute ad errori di stampa o per qualsiasi altro motivo. STAINO & STAINO si riserva il diritto di apportare modifiche per migliorare i prodotti senza preavviso. La riproduzione vietata senza autorizzazione, anche parziale, dei testi e delle immagini contenute in questo catalogo è severamente vietata dalla legge.