

STAINO & STAINO

Porte e sistemi per l'arredamento

COLLECTION

Segreta

Porte e maniglie invisibili

Il catalogo "collection SEGRETA" è dedicato alla proposta dei nostri sistemi filo muro.

La completezza della gamma e l'esclusività delle personalizzazioni disponibili sono il risultato di decenni di progettazione, sviluppo e produzione dei nostri sistemi filo parete. A garanzia della migliore qualità possibile, svolgiamo l'intero ciclo produttivo all'interno del nostro stabilimento: produzione, assemblaggio e controllo qualità.

Per alcuni specifici componenti ci avvaliamo della collaborazione di altre aziende leader nel settore di competenza, esclusivamente Italiane, controllate e selezionate con i più alti standard qualitativi.

Tutti i prodotti STAINO & STAINO sono vero Made in Italy.

INDICE



Porta a battente filo muro 06
spessore 53 mm

Porta a battente doppio filo muro 18
spessore 102 - 107 - 125 mm



Porta a bilico filo muro 20
spessore 53 mm

Porta a bilico doppio filo muro 24
spessore 102 - 107 - 125 mm



Porta scorrevole 26
interno muro ed esterno muro

Porta Segreta-S 28
porta scorrevole complanare



Sistema di scorrimento MAGIC 32
con binario invisibile



Porta XDoor® 36
con luce integrata nell'anta

Porta iDoor® 40
con spigoli arrotondati

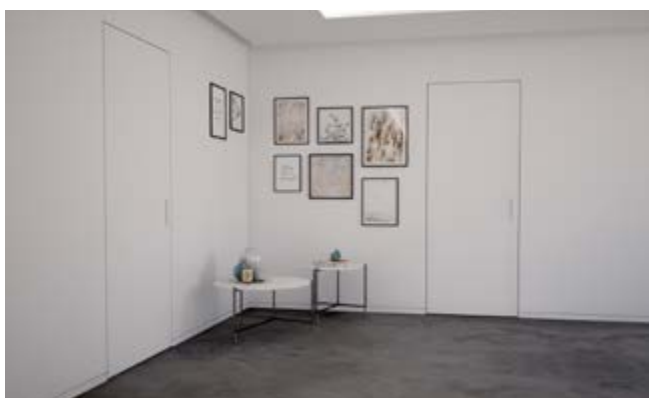

Profilo opzionale 50
"estensione telaio"

Battiscopa incassato 52
filo muro

Maniglie dedicate 58
video e dettagli tecnici



Sportelli Segreta 74
chiusure invisibili per armadi
e vani tecnici

SCHEDE TECNICHE:

Porta a battente 86

Porta a bilico 88

Aperture scorrevoli 90

Porta scorrevole complanare 92

FINITURE E DECORI 94

Segreta a battente filo muro | anta laccata in colore **RAL a campione** | maniglia complanare **MA13**

Collezione Segreta

Le porte della **Collezione Segreta** rappresentano il prodotto ideale per chi cerca porte filo muro di alta qualità.

La nostra gamma comprende le versioni battente, bilico e scorrevole.

Inoltre sono disponibili le versioni speciali a doppio filo muro, le esclusive maniglie complanari studiate appositamente per la Collezione Segreta, l'innovativo modello **XDoor**® con illuminazione **LED** integrata nel pannello, l'esclusiva porta scorrevole complanare **Segreta-S**.

Infine il modello **iDoor**® che grazie al suo design arrotondato, segna l'inizio di una nuova era stilistica per le porte a filo muro.





Segreta a battente filo muro | anta laccata in colore **RAL a campione** | maniglia complanare MA13

LACCATURA OPZIONALE

in qualsiasi colore

La nostra porta può essere personalizzata con una laccatura opzionale opaca, sono disponibili tutte le colorazioni presenti nella tabella Ral o Ncs. Su richiesta è possibile ordinare un colore a campione, inviando in azienda un particolare da riprodurre.

Inoltre, il cliente può scegliere colori differenti per ogni lato dell'anta, permettendo così una personalizzazione totale che risponde ad ogni esigenza estetica.

Segreta a battente filo muro | anta laccata in colore RAL a campione | maniglia complanare MA13

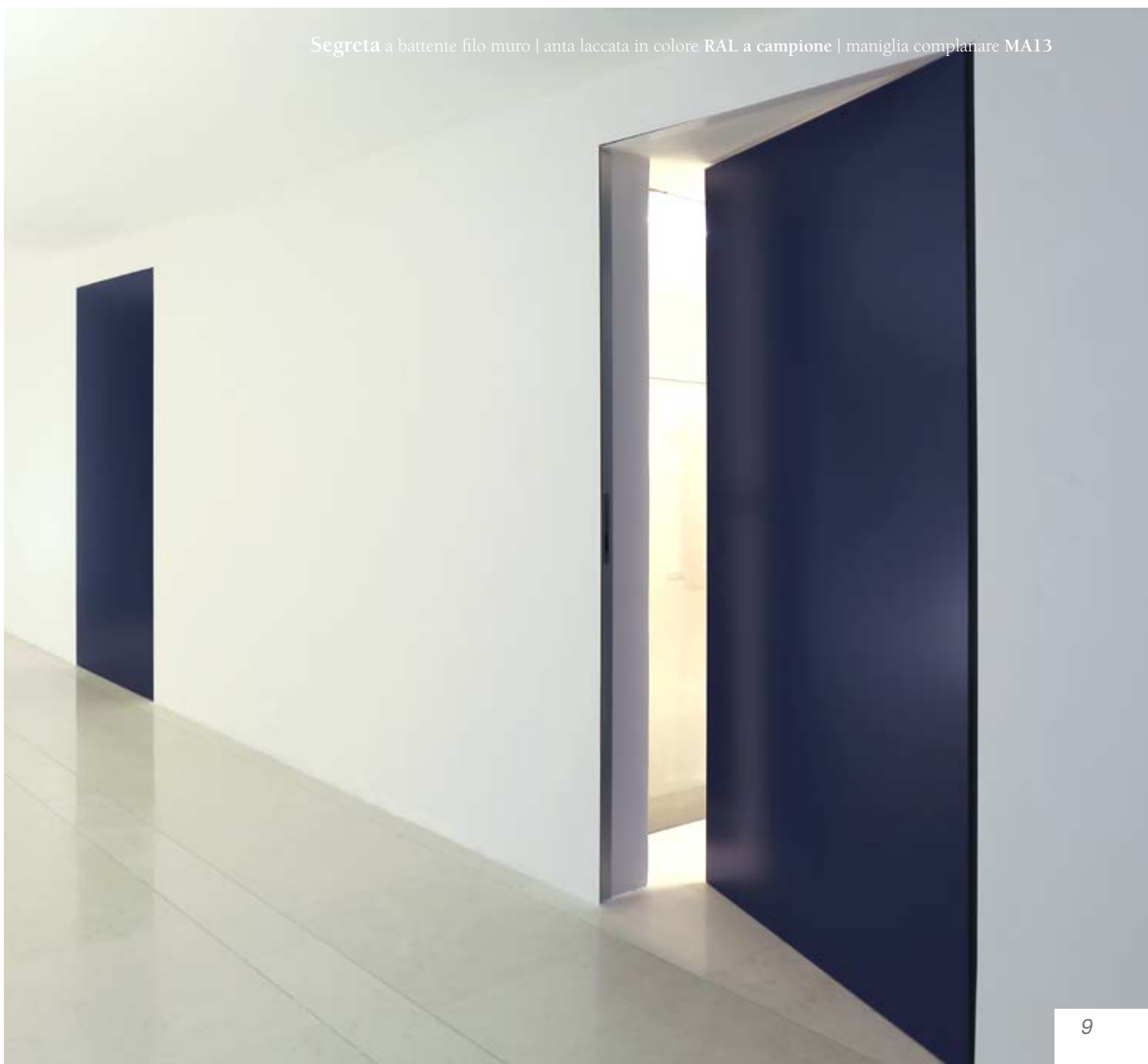

Segreta a battente | anta pitturata in opera | maniglia a gola MA22

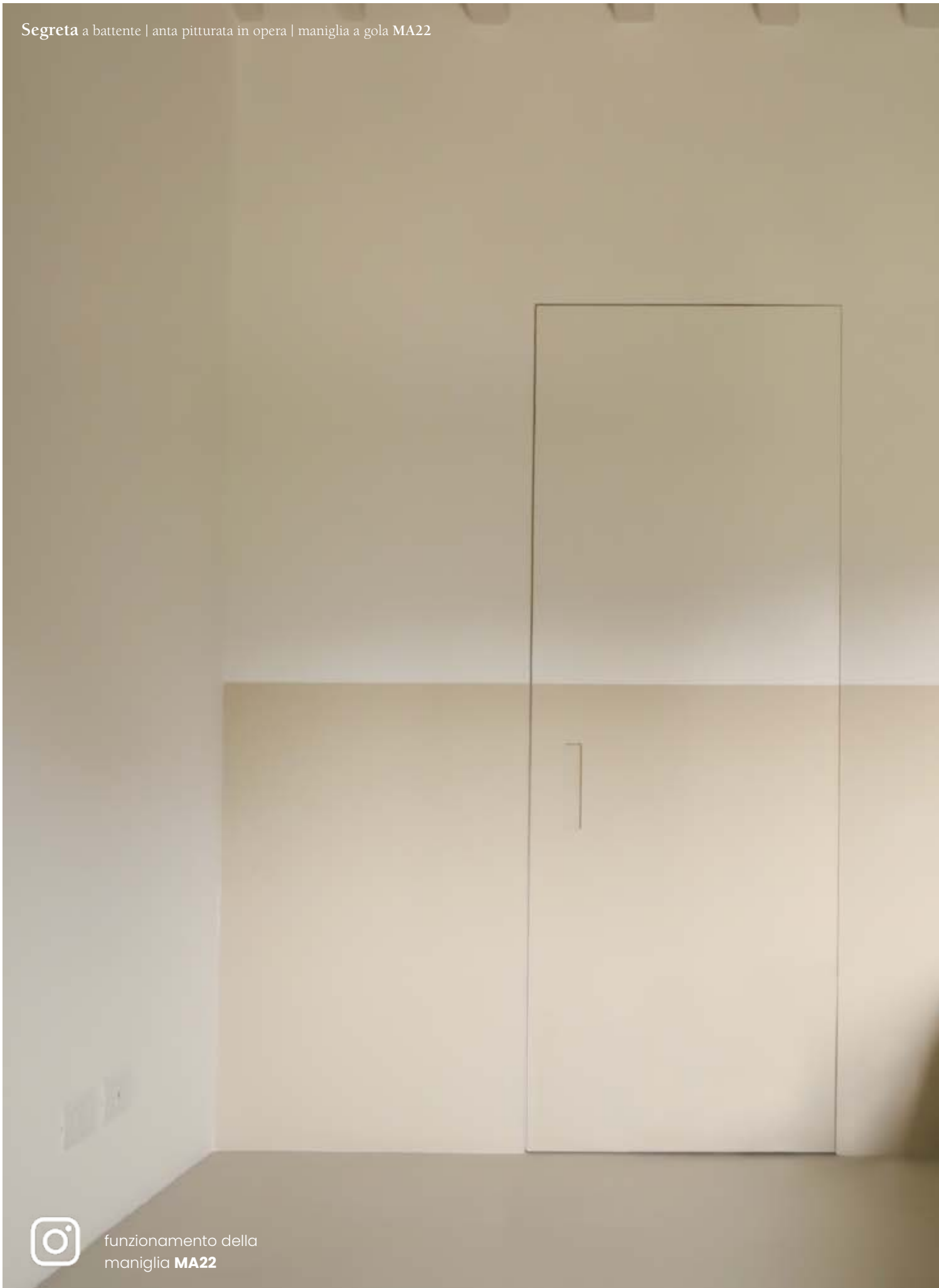

funzionamento della
maniglia **MA22**

Segreta

a battente filo muro

Segreta a battente è disponibile con apertura a tirare e a spingere. È realizzata con una robusta anta di spessore 53 mm e corredata di telaio in estruso di alluminio che consente il montaggio a filo muro su parete in cartongesso o su parete in muratura.

La **porta Segreta** può essere realizzata fino a 300 cm di altezza.

Per garantire la migliore qualità, sulle porte con altezza superiore a 220 cm è inserito un rinforzo in alluminio estruso nascosto all'interno dell'anta tamburata. Questa nostra tipologia di costruzione assicura la massima planarità della porta.

Versione a tirare



Versione a spingere



porte con altezza
superiore a 270 cm



porte con altezza da
cm 230 a cm 270



porte con altezza
fino a cm 220



CERNIERE SOVRADIMENSIONATE

*con una portata
di oltre 90 kg*

Le porte Segreta sono corredate di cerniere sovradimensionate con portata di **oltre 90 kg** (circa il triplo del peso dell'anta); questo garantisce il funzionamento ottimale della porta nel tempo.

Segreta a battente | anta pitturata in opera | maniglia complanare MA13

funzionamento della
maniglia MA13



Segreta a battente | anta pitturata in opera | maniglia a cura del committente



Segreta a bilico | anta pitturata in opera | maniglia a cura del committente



TELAIO ASSEMBLATO IN FABBRICA

*una sicurezza in più
in fase di montaggio*

Il telaio a filo muro Staino&Staino viene assemblato in fabbrica e spedito **già montato**, pronto per il fissaggio; questo assicura le **tolleranze più corrette** e riduce la possibilità di errori durante le fasi d'installazione in cantiere.

TELAIO ANODIZZATO

*già finito e piacevole
alla vista*

Il telaio della porta è realizzato in alluminio estruso già anodizzato in finitura argento satinato.

L'**anodizzazione**, oltre a proteggere l'alluminio dalla corrosione, non obbliga l'imbiancatura del telaio che risulta già rifinito.

Per preservarne l'estetica durante le fasi di cantiere, può essere richiesta una **pellicola protettiva opzionale** da rimuovere a fine lavoro.

La pellicola protettiva opzionale deve essere richiesta al momento dell'ordine e prevede un piccolo sovrapprezzo.

Il telaio a filo muro può essere richiesto anche in altre **finiture opzionali**, bronzo, nero, RAL a campione.

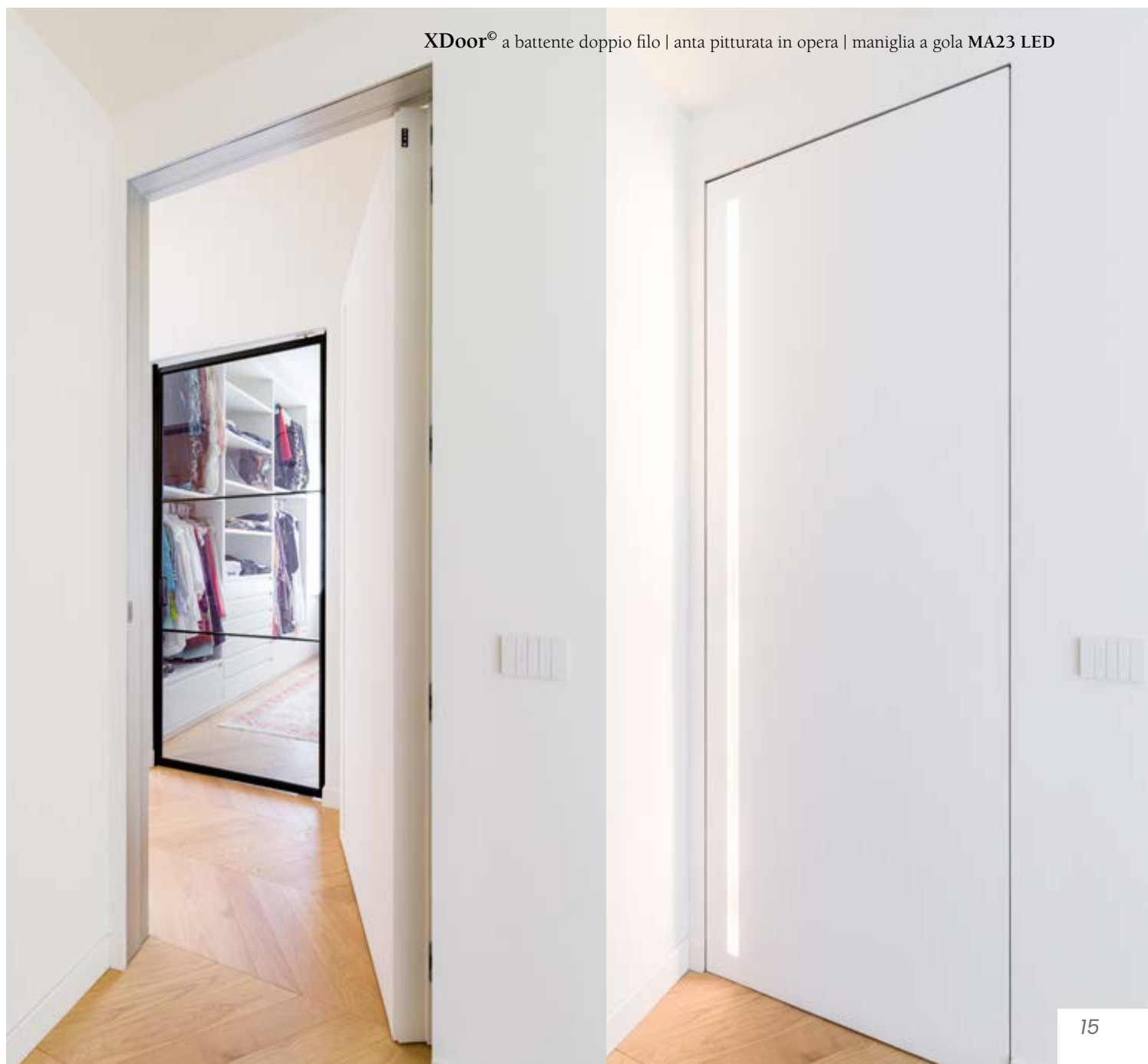



Segreta a battente | anta pitturata in opera | maniglia in rilievo MA28

FINITURA PERSONALIZZATA

*porte integrabili con modanature decorative
e battiscopa del cliente*

La nostra porta può essere arricchita dal cliente con fasce decorative come sulle pareti; la **portata** delle nostre cerniere **non teme il peso aggiuntivo**.

È disponibile il sistema opzionale di chiusura magnetico a pressione che non richiede l'utilizzo delle normali maniglie.





Segreta

a battente doppio filo muro

La **versione a battente doppio filo muro** rimane complanare alla parete su entrambi i lati; sia il telaio che l'anta sono disponibili in tre diversi spessori: 102 mm, 107 mm e 125 mm. Su richiesta, sono realizzabili porte doppio filo muro in spessore personalizzato, secondo le esigenze del committente.

Versione a tirare

Versione a spingere

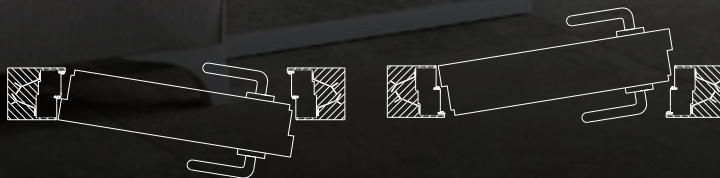

APERTURA A 180°

*per sfruttare al meglio
lo spazio*

La porta battente Segreta doppio filo permette l'apertura a **180° sulla parete**, sia con apertura a spingere che a tirare; questo consente di sfruttare al massimo la luce passaggio disponibile.

Per garantire la totale sovrapposizione dell'anta sulla parete consigliamo di prevedere una delle speciali maniglie ad incasso disponibili come le maniglie a gola **MA22** ed **MA23** oppure le maniglie complanari **MA13** ed **MA15**.

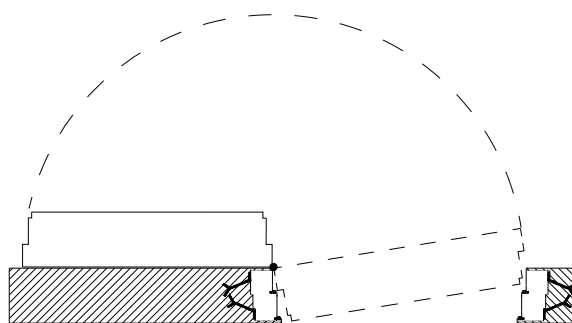

Segreta a battente doppio filo | anta pitturata in opera | maniglia a gola MA23

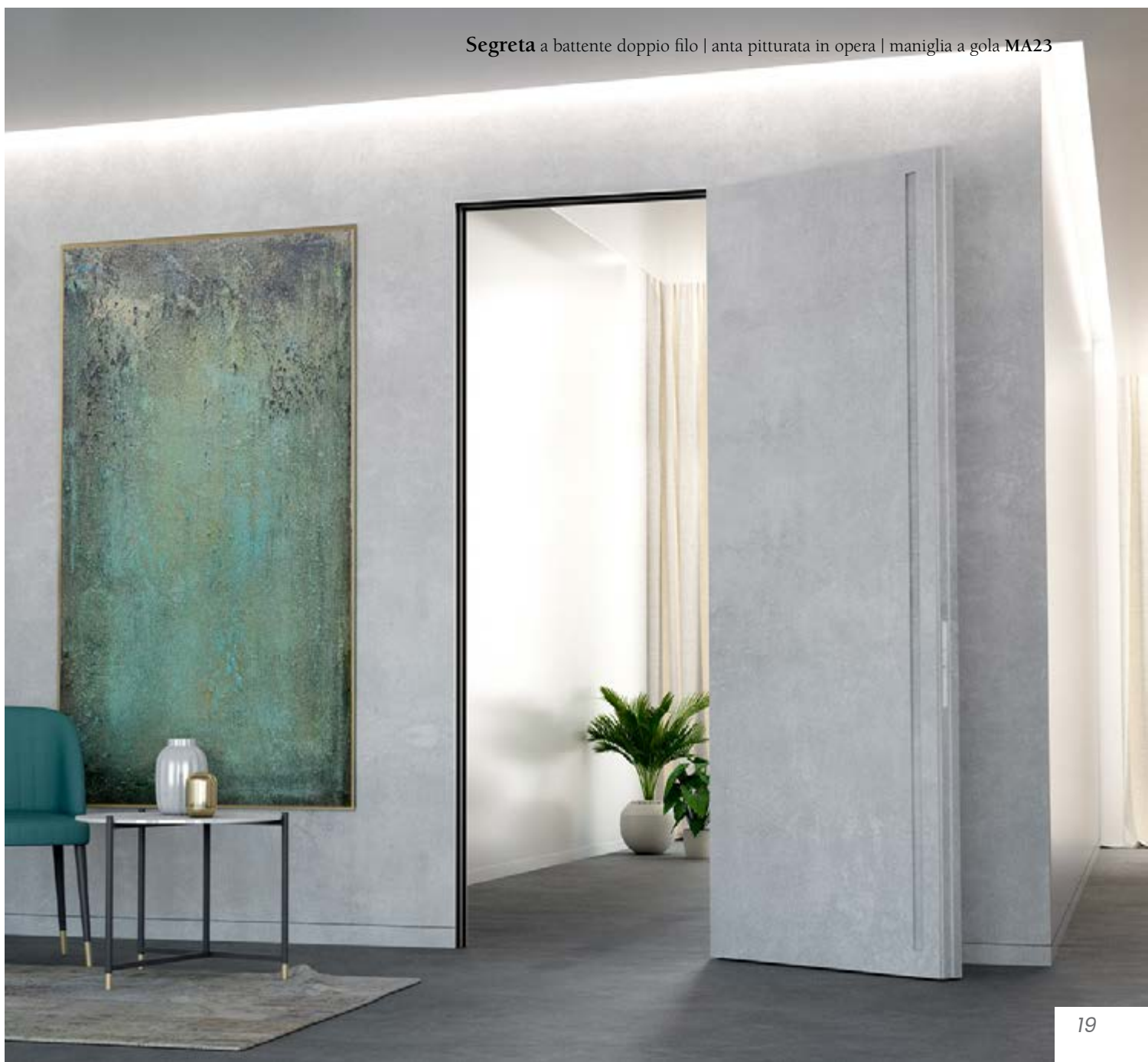

Segreta

a bilico filo muro

La **versione a bilico** è realizzata su misura fino a cm 130 x 300h. La ferramenta di serie sovradimensionata, con portata di oltre 100 kg, garantisce un funzionamento agevole e silenzioso.

Per aumentare ulteriormente il comfort di utilizzo della porta a bilico Segreta è possibile richiedere il sistema di chiusura opzionale "soft closed" che oltre ad avere funzione di stop (permettendo di lasciare aperta la porta a 90°), rallenta delicatamente l'anta in fase di chiusura.

Nel caso in cui si desideri una porta con apertura bidirezionale, la porta a bilico viene corredata di uno speciale telaio senza battute laterali, in questo modo il sistema opzionale "soft closed" lavora nei due sensi di apertura e garantisce lo **stop** nelle posizioni di chiusura a 0° ed apertura a +/- 90°.

Versione a tirare



Versione a spingere



Segreta a bilico | anta pitturata in opera | maniglia a gola MA23



RINFORZI SPECIALI

*per la migliore planarità
possibile*

Sulle porte con altezza superiore a 220 cm vengono inseriti all'interno delle ante dei **rinforzi in alluminio estruso** che garantiscono la migliore planarità possibile.



Segreta a bilico over-size | anta pitturata in opera

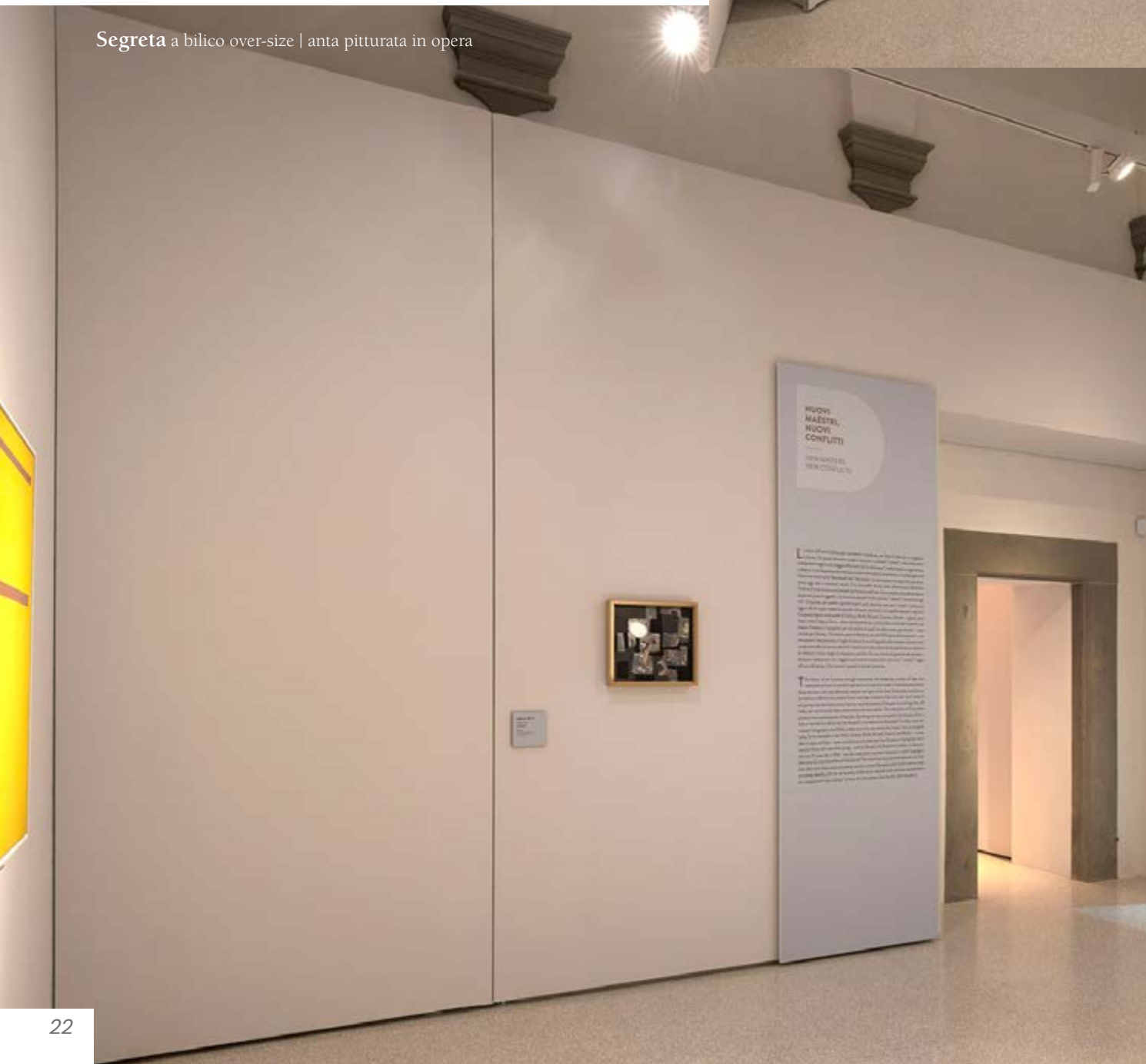

Segreta a bilico over-size | anta pitturata in opera





Segreta a bilico doppio filo muro | anta pitturata in opera | maniglia a gola MA23

Segreta

a bilico doppio filo muro

Come per la versione a battente, anche la **bilico doppio filo muro** rimane perfettamente complanare alla parete su entrambi i lati, sia il telaio che l'anta.

Sono disponibili in tre diversi spessori:

102 mm, 107 mm e 125 mm.

Su richiesta, sono realizzabili porte doppio filo muro in spessore personalizzato.

Versione a tirare

Versione a spingere

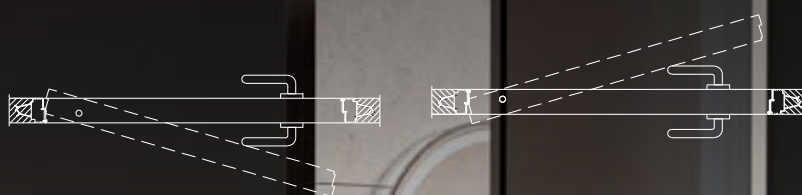

SEGRETA SCORREVOLE

esterno muro



La porta scorrevole **esterno muro**, realizzata a 1 o più ante, viene sempre prodotta su misura fino a cm 130 x 300 h. Le ante possono essere fornite già laccate oppure in versione da imbiancare.

Il **binario di scorrimento** può essere di tipo ad **incasso** o in versione classica con **mantovane** di copertura.

Anche per le «Segreta» scorrevoli, sono disponibili varie tipologie di maniglie a scomparsa opzionali come il modello di **maniglia MA 22** nella foto.

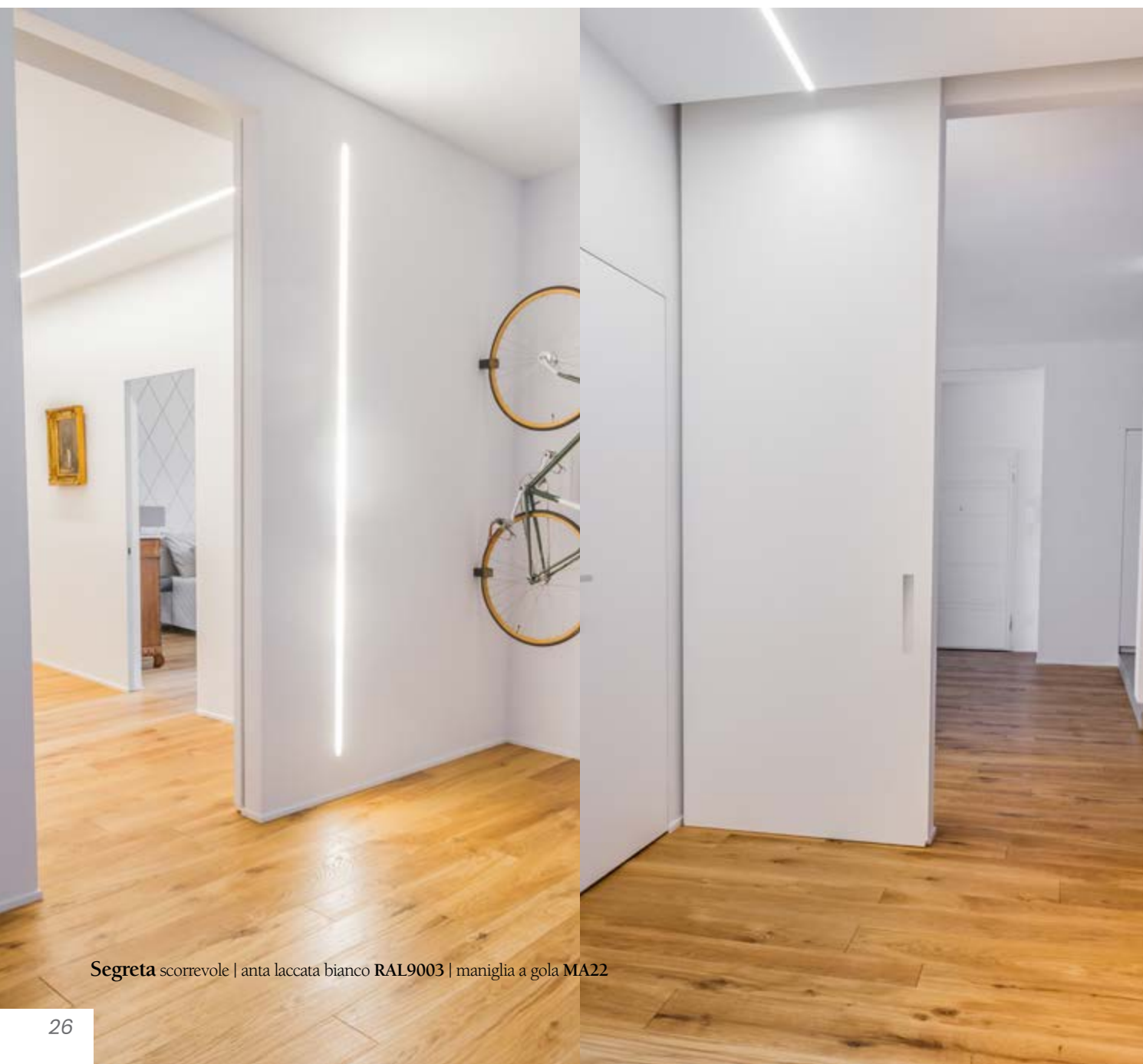

Segreta scorrevole | anta laccata bianco RAL9003 | maniglia a gola MA22



SEGRETA SCORREVOLE

interno muro

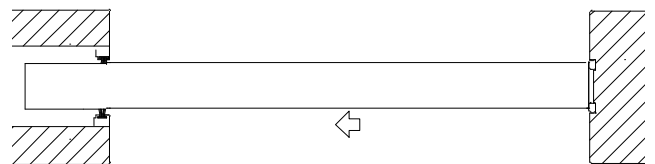

L'anta Segreta è disponibile in versione scorrevole **interno muro** ed è compatibile con tutti i modelli di controtelai in commercio.

L'azienda può fornire il **kit completo anta e controtelaio**, oppure solamente la porta predisposta.

Segreta scorrevole interno muro è dotata di maniglie ad incasso cromo satinato (come in foto) o bianco opaco; altre tipologie di maniglie sono disponibili su richiesta.

Segreta-S

*anta scorrevole
complanare*

La porta Segreta è disponibile anche nell'esclusiva variante scorrevole complanare "**Segreta-S**", realizzabile ad una o due ante scorrevoli.

Questo sistema prevede un funzionamento totalmente meccanico e permette l'apertura dell'anta con una semplice pressione della mano, di conseguenza non è prevista la maniglia dal lato a filo parete.

Data la complessità di realizzazione di alcuni componenti ed i lunghi tempi necessari per la produzione, la porta scorrevole complanare "**Segreta-S**" è disponibile in un numero limitato di esemplari.

funzionamento della
porta **Segreta-S**



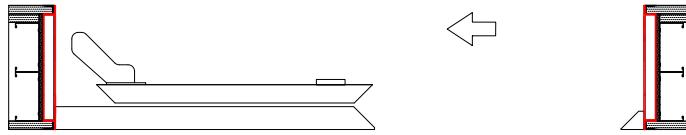
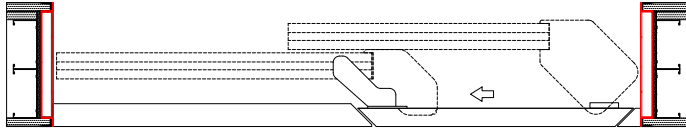

SEGRETA-S SCORREVOLE

complanare

Il sistema prevede un'anta laterale fissa ed una scorrevole, il pannello fisso diventa la parete dietro la quale scorre l'anta apribile.

Oltre ai due pannelli (fisso + apribile), Segreta-S è corredata di uno **speciale telaio perimetrale** dove, già in fabbrica, è fissato il sistema di scorrimento, il tutto appositamente studiato per garantire il **miglior effetto filo muro** possibile.



Segreta-S | anta pitturata in opera



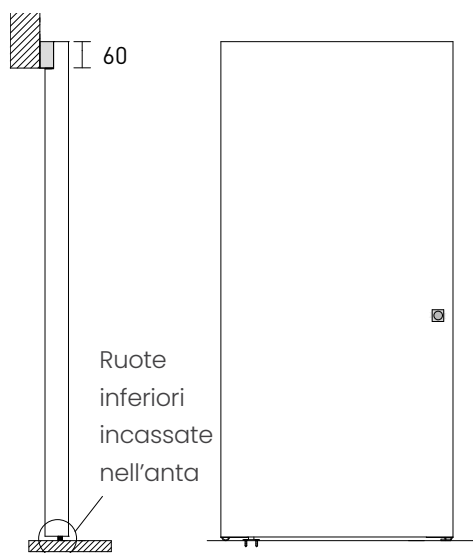

APERTURA SCORREVOLE MAGIC

Sistema di scorrimento invisibile

Sistema di scorrimento invisibile con **attacco a parete**.

Il sistema di scorrimento Magic utilizza anche delle ruote inferiori a pavimento, per questa caratteristica è necessario utilizzare questo sistema in presenza di pavimentazioni lisce e senza fughe come, ad esempio, parquet o resine.

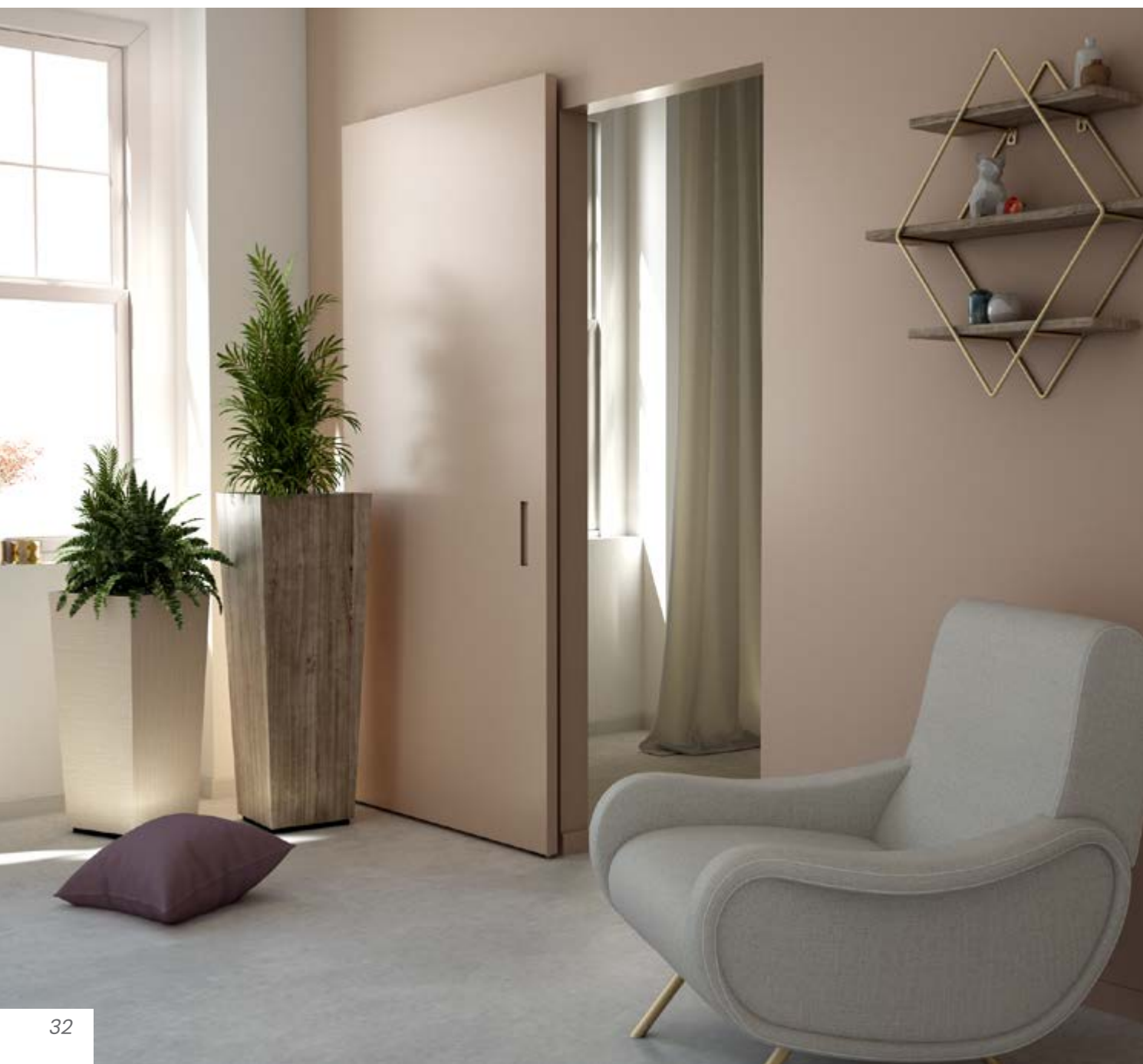

Segreta scorrevole | anta pitturata in opera | maniglia a gola MA22 | apertura invisibile Magic



PASSAGGIO LIBERO DALL'ANTA

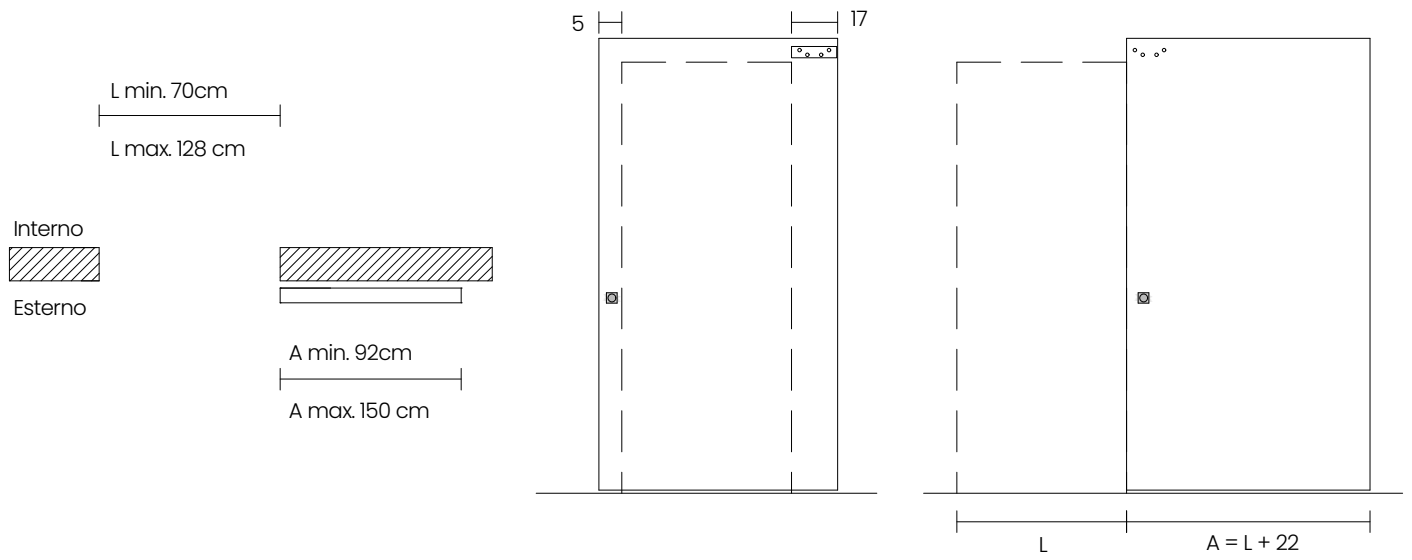



PASSAGGIO CON ANTA IN LUCE PER 12CM

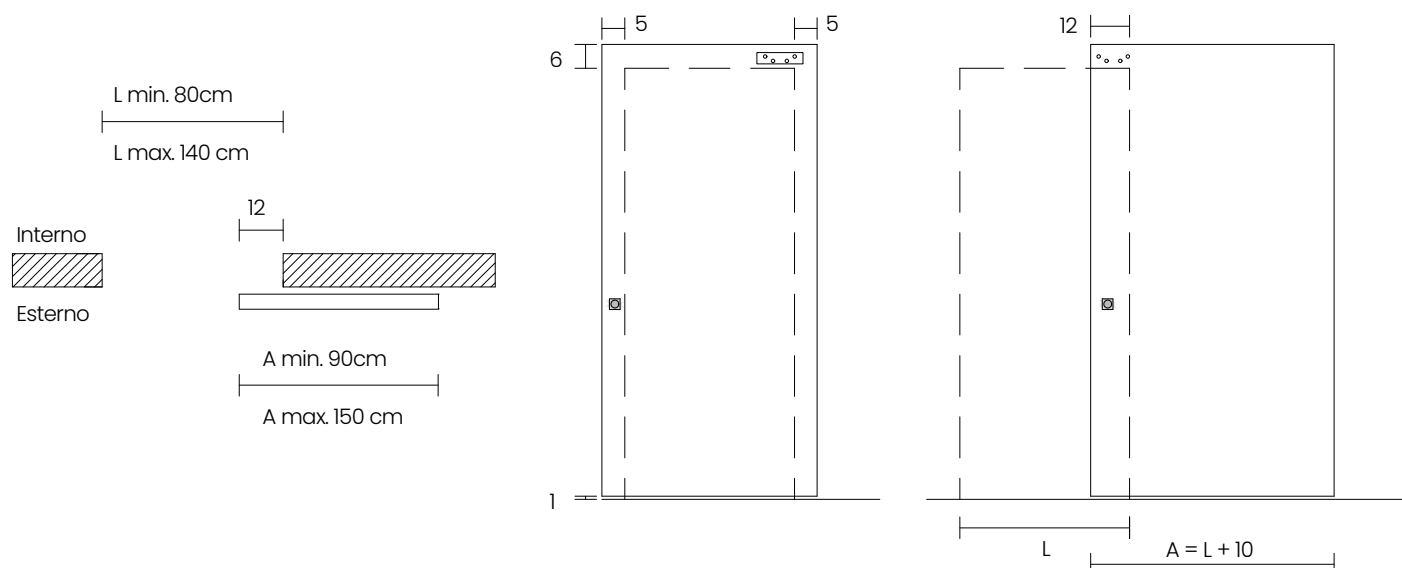

XDoor® a battente | anta pitturata in opera | maniglia a gola MA23 LED



funzionamento della
maniglia **MA23 LED**



XDoor[©]

con luce integrata

La porta **XDoor**[®] si caratterizza per la presenza di un sistema illuminante a LED integrato nello spessore dell'anta.

La luce fuoriesce da una fessura posta all'interno della **maniglia a gola MA23**, la chiusura è affidata ad un magnete regolabile che può essere corredato anche di chiusura privacy opzionale.

La porta **XDoor**[®] è un modello disegnato e depositato da Dario Staino, prodotto in esclusiva da Staino & Staino srl.

La **luce a LED**, a basso consumo, può essere regolata nella sua intensità tramite dimmer control opzionale; il sistema è collegabile ad un semplice interruttore oppure all'eventuale sistema domotico presente nell'abitazione.

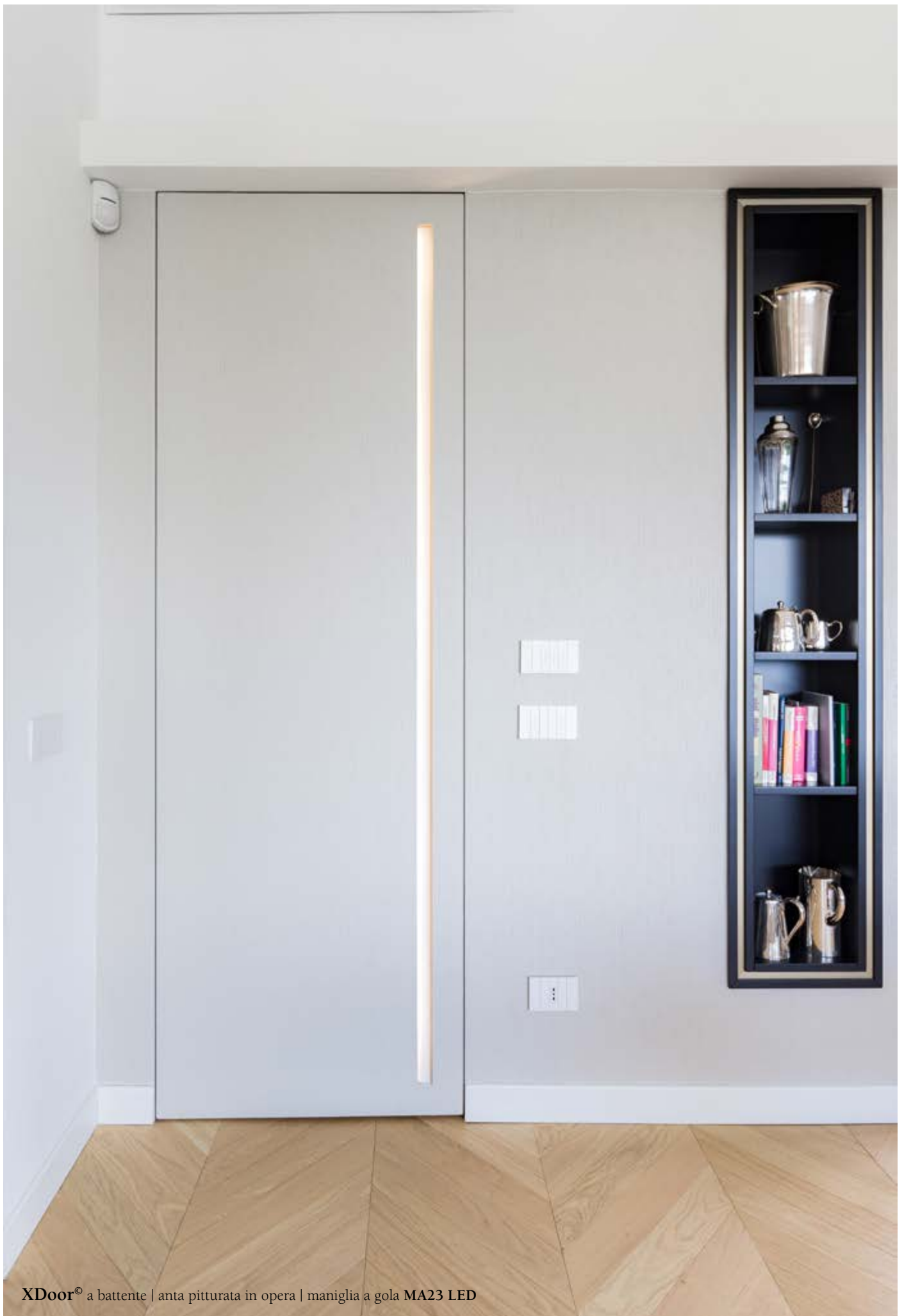

XDoor® a battente | anta pitturata in opera | maniglia a gola MA23 LED

XDoor® a battente | anta pitturata in opera | maniglia a gola MA23 LED



PORTA XDOOR®

*con luce integrata
nella maniglia*

La porta XDoor® è disponibile in versione battente e bilico; realizzata su misura fino a cm 130 x 300 h.

Il pannello può essere richiesto con mano di fondo protettivo per essere imbiancato come la parete, oppure già laccato in qualsiasi colore opaco a richiesta.

Nelle foto in alto si può notare la variazione dell'intensità di luce possibile grazie al dimmer control opzionale.

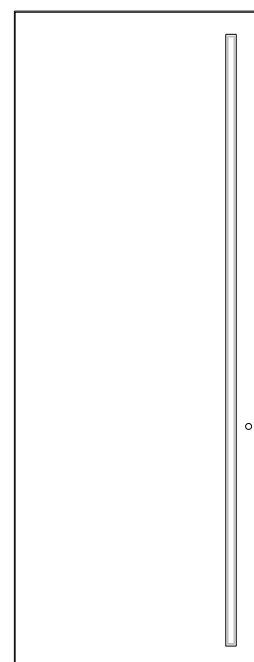



iDoor[®] a battente | anta pitturata in opera | maniglia a gola MA22i

iDoor[®]

*con spigoli superiori
arrotondati*

iDoor[®] è il nuovo modello di porta filo muro che grazie alle sue estremità arrotondate, si caratterizza per l'esclusivo design, molto pulito e minimale ma dal gusto decisamente più morbido, personale e riconoscibile.

La porta iDoor[®] è corredata di un telaio in alluminio estruso che consente il montaggio della porta a filomuro e grazie alle sue particolari caratteristiche, permette di rifinire la muratura in modo coordinato rispetto al disegno dell'anta.

Una serie di maniglie dedicate completano la proposta di questa nuova porta filomuro.

iDoor[®] è un modello disegnato e depositato da Dario Staino, prodotto in esclusiva da Staino & Staino srl.



iDoor® a battente | anta pitturata in opera | maniglia a gola MA22i



PORTA IDOOR®

*finitura coordinata
alla parete*

La porta iDoor® è corredata di un telaio in alluminio estruso che consente il montaggio della porta a filo muro e grazie alle sue particolari caratteristiche, permette di rifinire la muratura in modo coordinato rispetto al disegno dell'anta.

Una serie di maniglie dedicate completano la proposta di questa nuova porta filomuro.

MANIGLIA iHANDLE[®] ©

per iDoor[®]

Appositamente disegnata per l'abbinamento con la porta iDoor[®], la maniglia iHandle[®] è realizzata in alluminio ricavata dal pieno.

La maniglia può essere corredata di inserto in legno con la stessa finitura prevista per la porta, le parti in alluminio a vista possono essere in finitura coordinata oppure in una delle numerose finiture a contrasto disponibili.

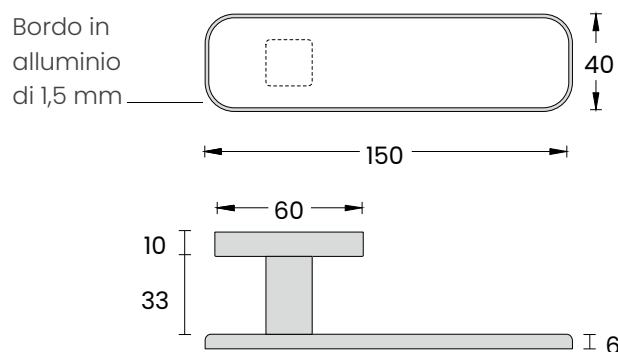
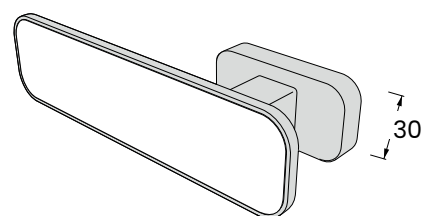



iDoor® a battente | anta pitturata in opera | maniglia iHandle®

iDoor[®]four a battente | anta pitturata in opera | maniglia in rilievo MA28



IDOOR[®] four

*versione speciale con telaio
su quattro lati*

La porta iDoor[®] è disponibile anche nella versione speciale con telaio su quattro lati, questa variante può essere utilizzata nei casi in cui la porta divida ambienti con quote di pavimento differenti.

Grazie alla presenza del telaio su tutti e quattro i lati, anche le estremità inferiori della porta risultano arrotondate, una caratteristica che enfatizza ancora di più il design esclusivo della porta iDoor[®].



PORTFOLIO

*Puoi vedere le foto di alcune nostre realizzazioni
inquadrando i codici QR*



Segreta oversize-S a bilico | anta pitturata in opera

Design Apartment

Una grande porta scorrevole Easy-S con altezza speciale da 360 cm in questo progetto firmato dagli Architetti Mariella Corsi e Laura Bianchi di ARCHBCSTUDIO (www.archbcstudio.com)



Minimal Apartment

In tutta la casa sono state installate porte a battente, scorrevoli ed a bilico della collezione "Segreta" secondo le indicazioni dell'Arch. Francesco Moncada. www.francescomoncada.com



Family House

Una moderna ristrutturazione secondo il progetto degli Architetti Filippo Cambi e Petula Bolognesi. Molto varia la tipologia dei prodotti inseriti: porte interne Segreta, Light, Master e Versus.



Palazzo Buontalenti

Lo storico Palazzo si rinnova grazie al progetto firmato da MATTEINI + ASSOCIATES (www.matteiniassociates.com). Numerose le chiusure realizzate con le collezioni Segreta e Segreta Doppio Filo.



Profilo opzionale per l'estensione del telaio a filo muro

Profilo in alluminio grezzo, da tinteggiare come la parete, realizzato su misura con profondità variabile da 72 a 152 mm.

L'utilizzo del profilo opzionale facilita la finitura dello spessore della parete, ottimizzando i tempi di lavoro in cantiere.



Telaio filo muro standard

Telaio a filo muro standard da 53 mm di spessore per pareti in muratura o cartongesso.

Il telaio a filo muro di serie rimane complanare all'anta da due lati e permette il montaggio sia a tirare che a spingere. Ad esempio, il telaio con apertura destra a spingere può anche essere montato sinistro a tirare.

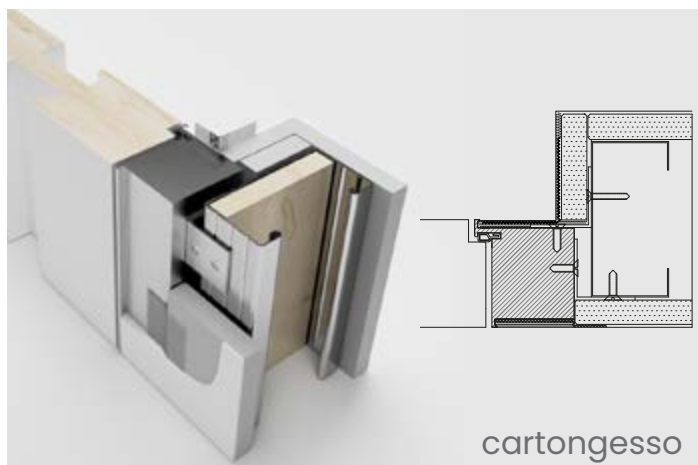

cartongesso

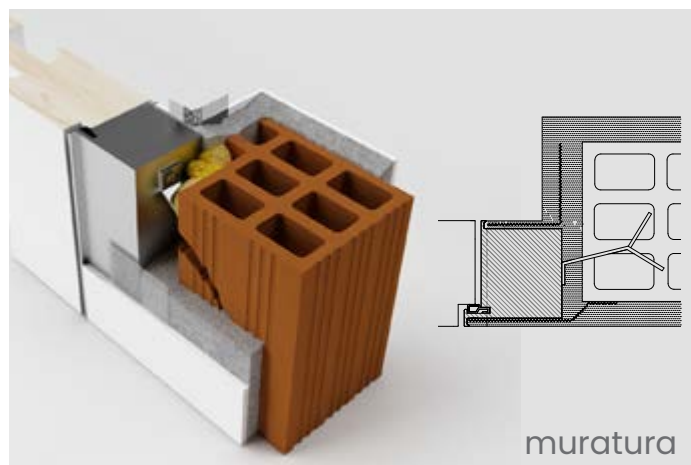

muratura

Telaio filo muro con profilo opzionale

per estensione

Estensione telaio per pareti in cartongesso e muratura realizzato su misura per pareti con profondità fino a 152 mm.

L'utilizzo del profilo opzionale facilita la finitura dello spessore della parete, ottimizzando i tempi di lavoro in cantiere.

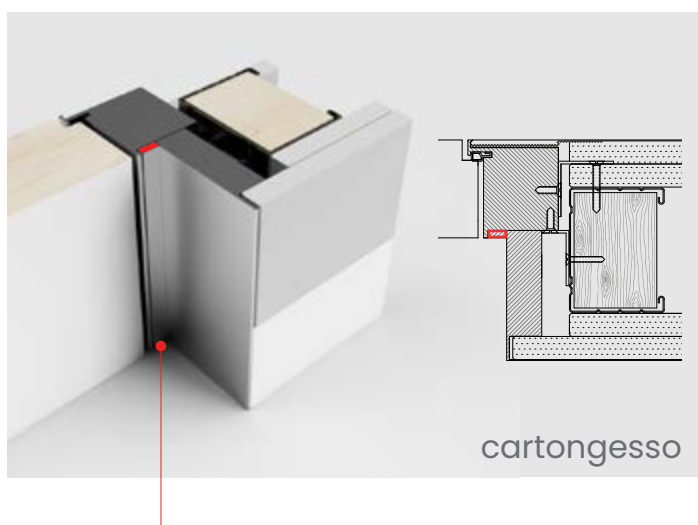

cartongesso

Spessore per battiscopa

Il profilo opzionale può essere posizionato alla distanza richiesta dal cliente, in relazione alla presenza del battiscopa e del suo spessore.

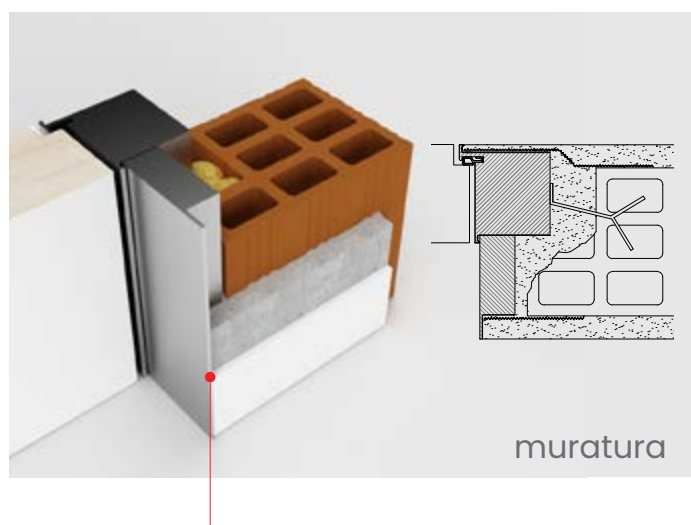

muratura

Nessuno spessore

In assenza di battiscopa il profilo opzionale è fissato al telaio senza spessori aggiuntivi.



Segreta a battente | anta pitturata in opera | maniglia a gola MA22

Battiscopa incassato a filo muro

In abbinamento alle porte filo muro è disponibile il sistema che Staino&Staino ha sviluppato per il battiscopa ad incasso realizzato in alluminio estruso.

Il sistema si compone di due profili acquistabili anche separatamente; il profilo interno ha funzione di "Dima" e deve essere fissato alla parete prima della realizzazione dell'intonaco, successivamente sarà possibile applicare il profilo battiscopa di finitura che andrà posizionato all'interno del profilo "Dima".

Il profilo battiscopa esterno è disponibile in numerose varianti. La finitura di serie "anodizzata in argento satinato" è ideale anche per chi desidera pitturare o resinare il battiscopa.

Il vantaggio di utilizzare un battiscopa realizzato in estruso d'alluminio è principalmente quello di avere un prodotto che non teme umidità e contatto con l'acqua o con i detergenti normalmente utilizzati per la pulizia del pavimento.

Le finiture opzionali sono le seguenti: "anodizzato bronzo PA05" oppure verniciato a polvere nelle finiture "PA 09 Corten", "PA 11 Dark Bronze", "PA 13 Grigio Ferro Sabbiato"; in alternativa è possibile richiedere la verniciatura in colore opaco RAL a scelta.



LAVORAZIONI OPZIONALI

*per battiscopa
ad incasso*

È possibile richiedere la predisposizione per il battiscopa ad incasso sui telai delle porte Segreta. Le lavorazioni vengono realizzate su misura in base alle caratteristiche tecniche del battiscopa del cliente.



Segreta a battente | anta pitturata in opera | maniglia complanare MA13

Battiscopa incassato

a spingere

Il telaio può essere predisposto per accogliere il battiscopa ad incasso; la lavorazione consiste in una apposita fresatura che consente d'installare il battiscopa anche in corrispondenza del telaio.

Le misure di lavorazione, vengono calcolate in base alle caratteristiche dello zocolino indicato dal cliente.

Dal lato a spingere, il battiscopa dovrà essere sbassato nella zona della battuta.

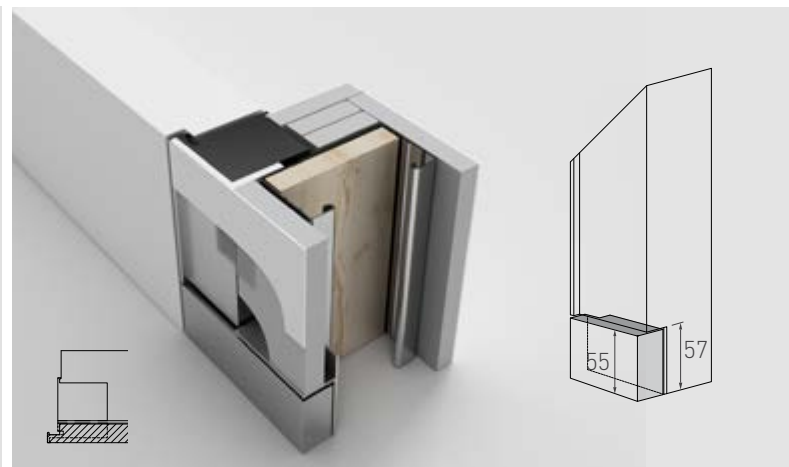

Battiscopa incassato

a tirare

Particolare di lavorazione su porta con apertura a tirare.

L'altezza del battiscopa raffigurato (55mm) riguarda il profilo in alluminio fornibile dall'azienda, la misura della lavorazione, può essere variata in relazione alle misure del battiscopa scelto dal committente.

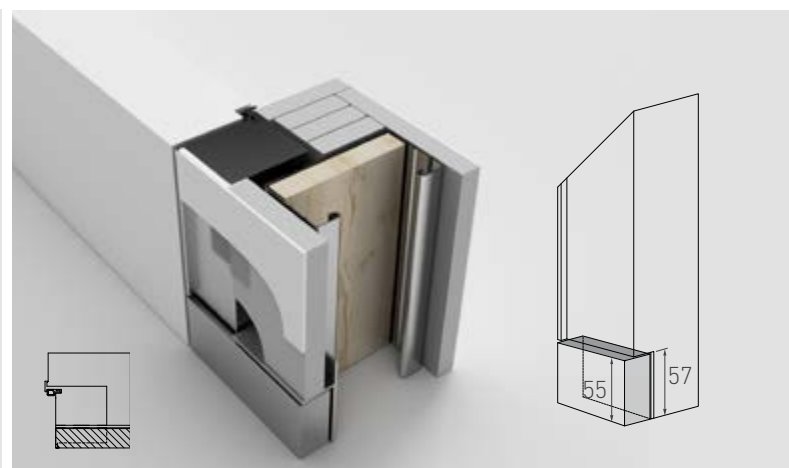
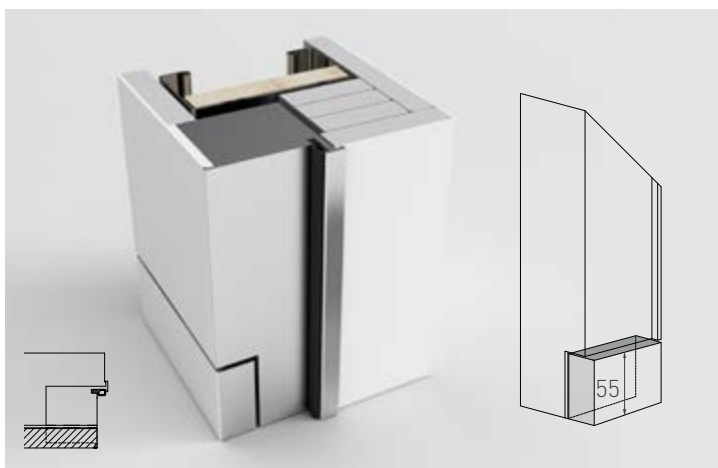

Segreta a battente | anta pitturata in opera | maniglia a gola MA22

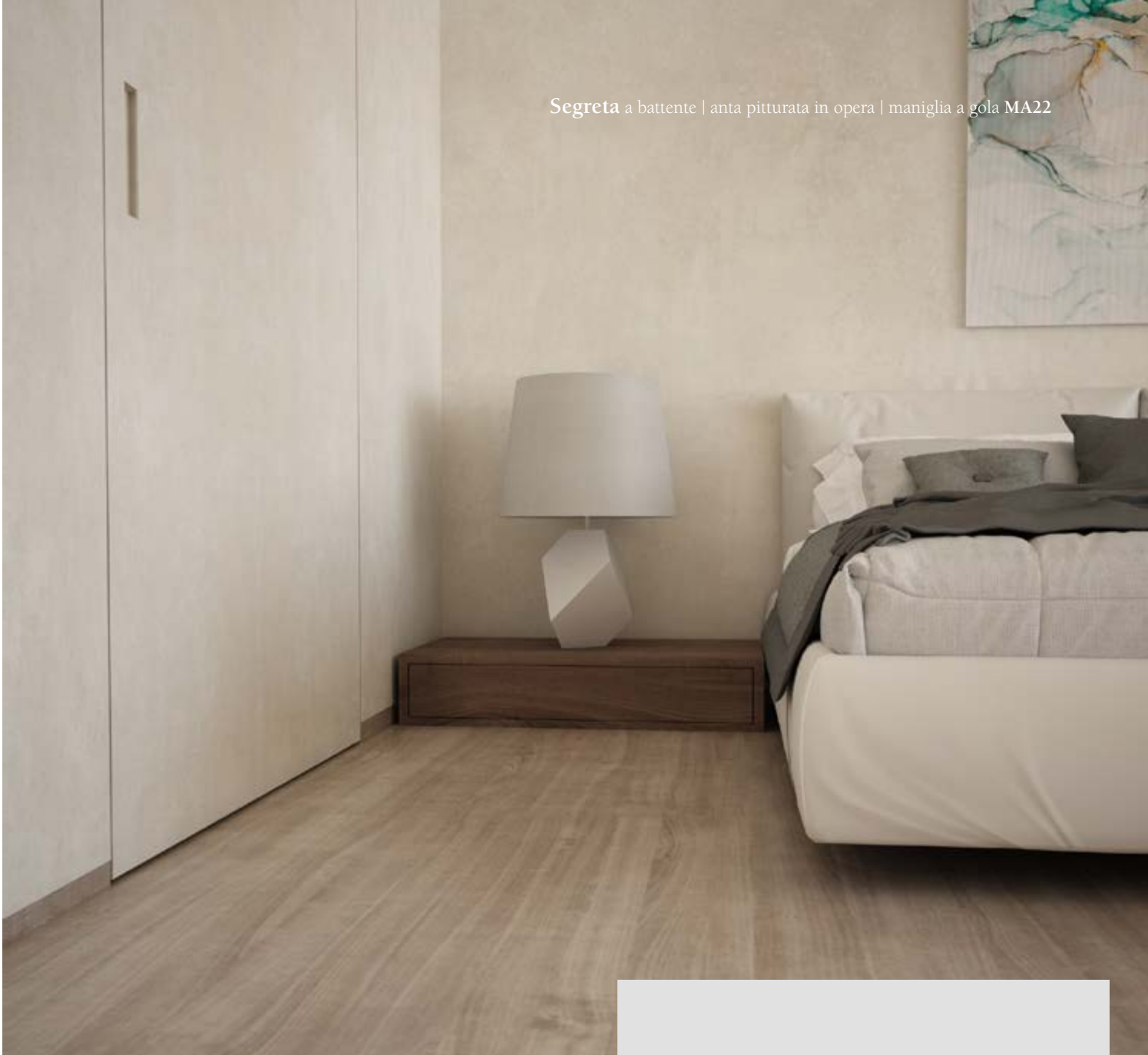

CENTINAIA DI PERSONALIZZAZIONI

su richiesta del cliente

L'azienda può predisporre i telai a filo muro in modo che possano ricevere il battiscopa ad incasso secondo le specifiche richieste dal committente.

È comunque disponibile il profilo incassato per battiscopa prodotto da Staino&Staino.



Maniglie

*Schede tecniche e
video di funzionamento*



Segreta a battente | anta laccata con finitura personalizzata | maniglia **Revolution**®

MANIGLIA REVOLUTION®

by Staino&Staino

Maniglia Revolution® in alluminio ricavata dal pieno, in finitura coordinata ai profili della porta.

Versioni disponibili:

- impugnatura piena in alluminio, senza inserto
- impugnatura con inserto in MDF laccato opaco
- impugnatura con inserto in vetro laccato lucido o satinato
- nottolino privacy cromo satinato o lucido

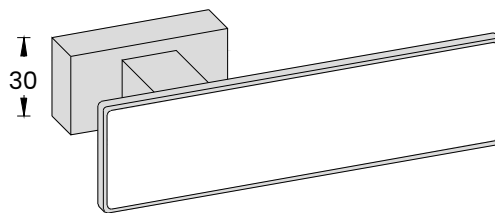

Bordo in
alluminio
di 1,5 mm

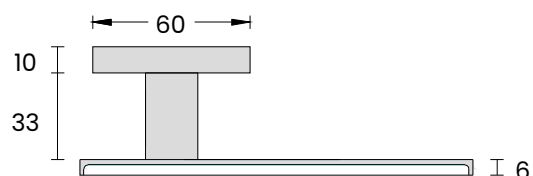
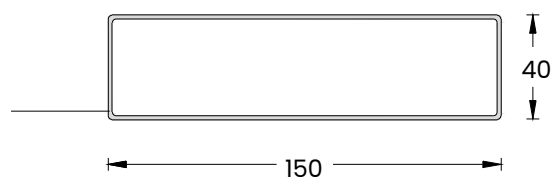

clicca sull'icona per vedere il **video** di funzionamento della maniglia **Revolution®**



MANIGLIA COMPLANARE MA13

La **maniglia complanare MA 13** è disponibile in tutti i materiali previsti per l'anta. È inoltre possibile avere il sistema completo di serratura con chiusura ermetica passante o solo dall'interno.

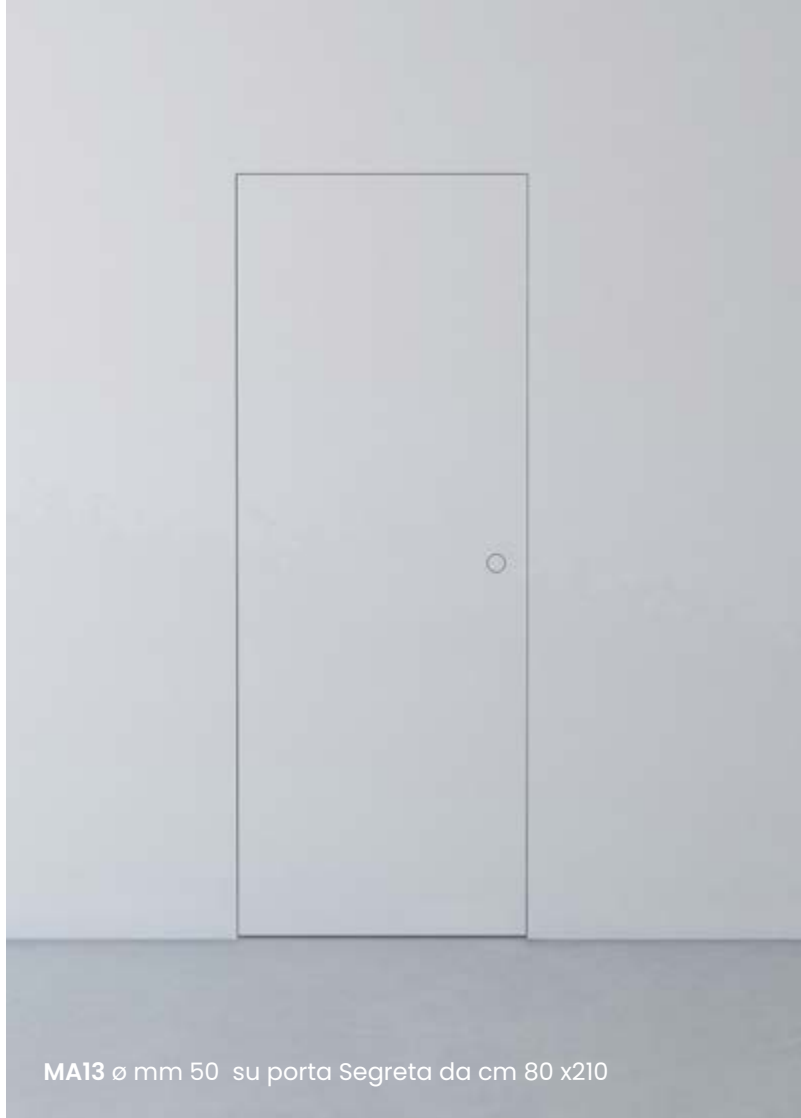
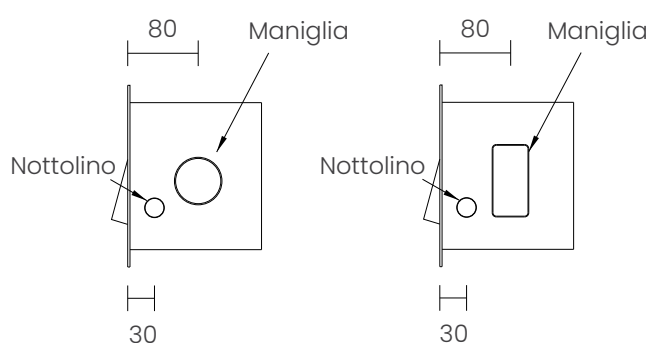

MA13 ø mm 50 su porta Segreta da cm 80 x210

MA13 mm 43 x 80 porta Segreta da cm 80 x210

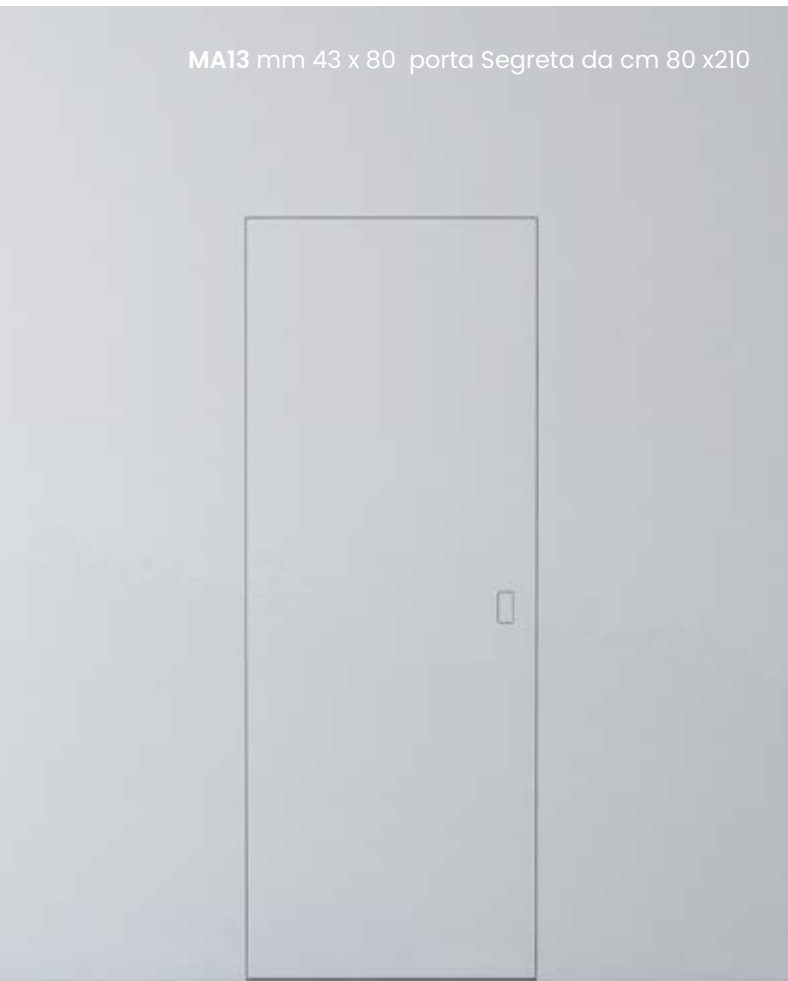

Tonda diametro 50 mm. Rettangolare 43 x 85 mm H.
Con o senza nottolino (non disponibili con chiave)

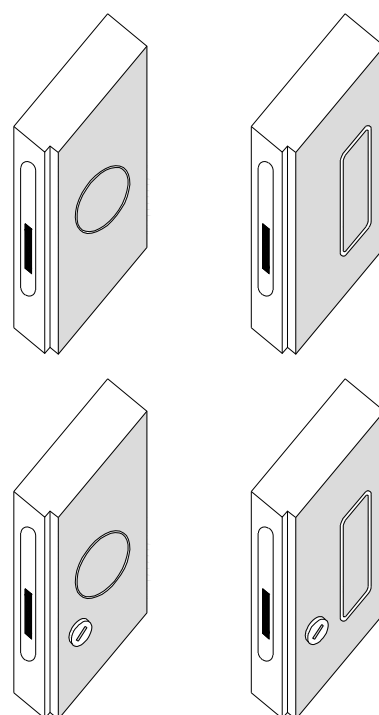

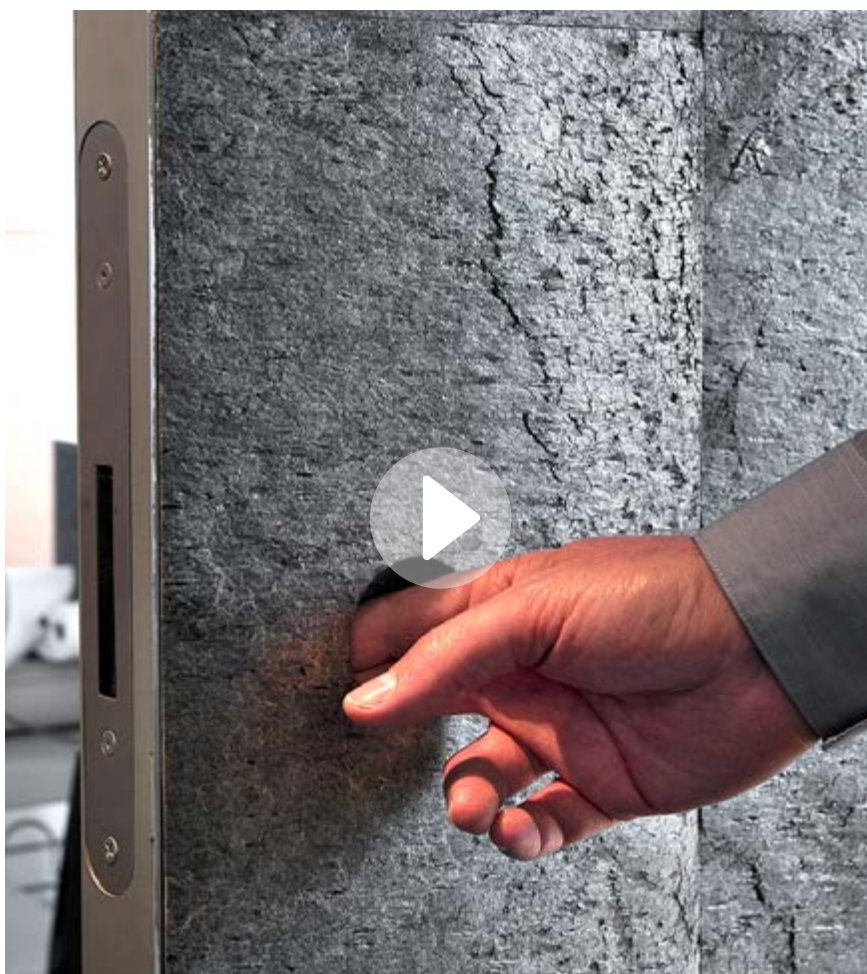

clicca l'icona per vedere il **video** di funzionamento della maniglia complanare **MA13**

MANIGLIA COMPLANARE MA15

La **maniglia complanare MA15** è disponibile in due diverse lunghezze.

La cover viene realizzata in tutti i materiali previsti per l'anta e nasconde la gola interna all'anta non appena si ritrae la mano con un movimento morbido e silenzioso.

Versione senza serratura

Versione con serratura

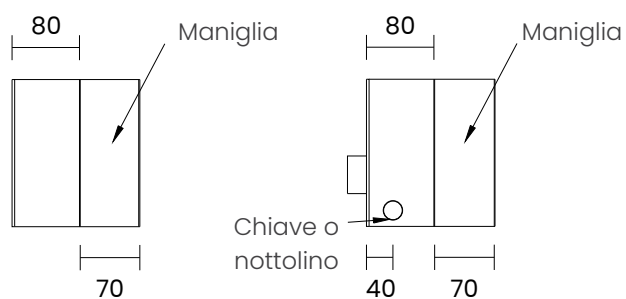

MA15 h mm 300 su porta Segreta da cm 80 x240

MA15 h mm 1000 su porta Segreta da cm 80 x240

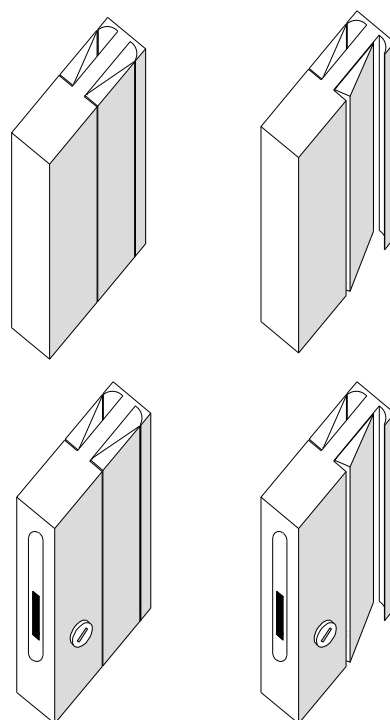
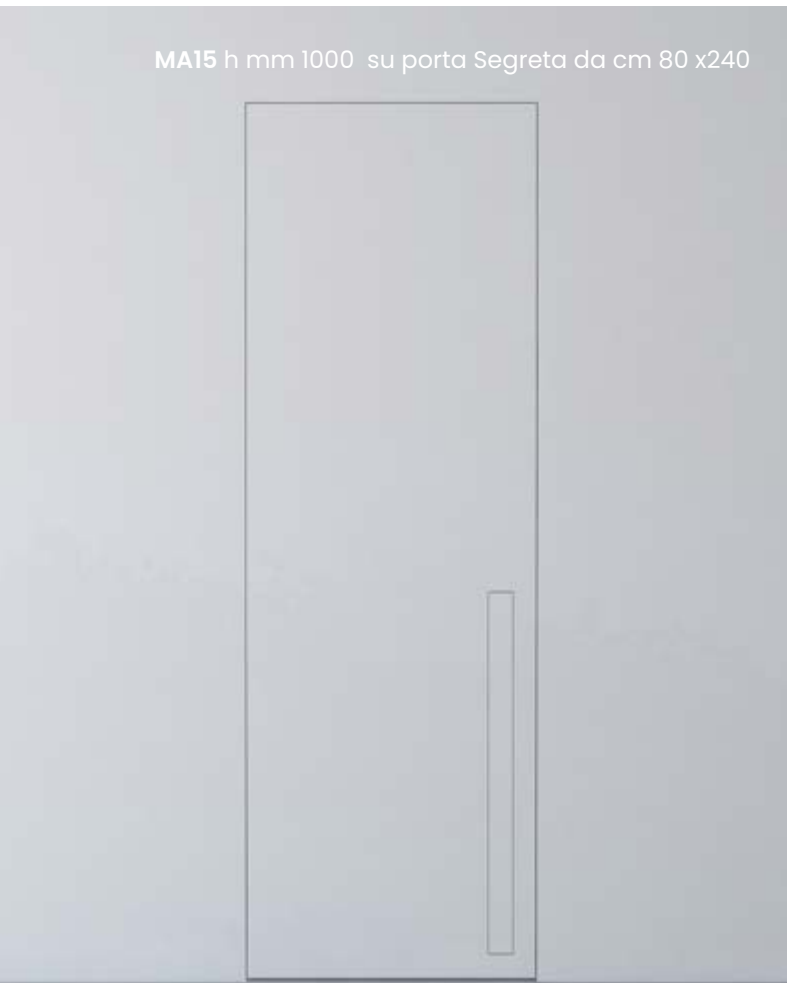



clicca l'icona per vedere il **video** di funzionamento della maniglia complanare **MA15**

MANIGLIA A GOLA MA22

Coppia di maniglie MA22 di dimensioni 40 x 200 mm H: la combinazione più semplice per la porta Segreta.

Su richiesta è possibile aggiungere la chiusura privacy o la serratura con chiave.

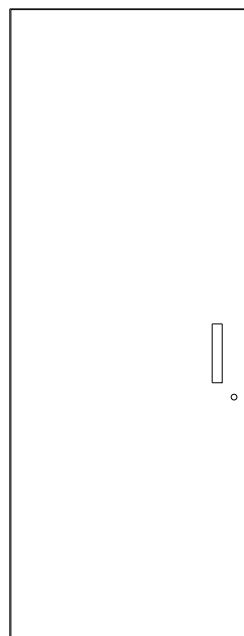
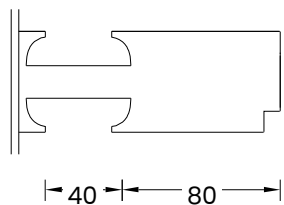

MA22 h mm 40 x 200 su porta Segreta da cm 80 x210

MA23 mm 40 porta Segreta da cm 80 x210

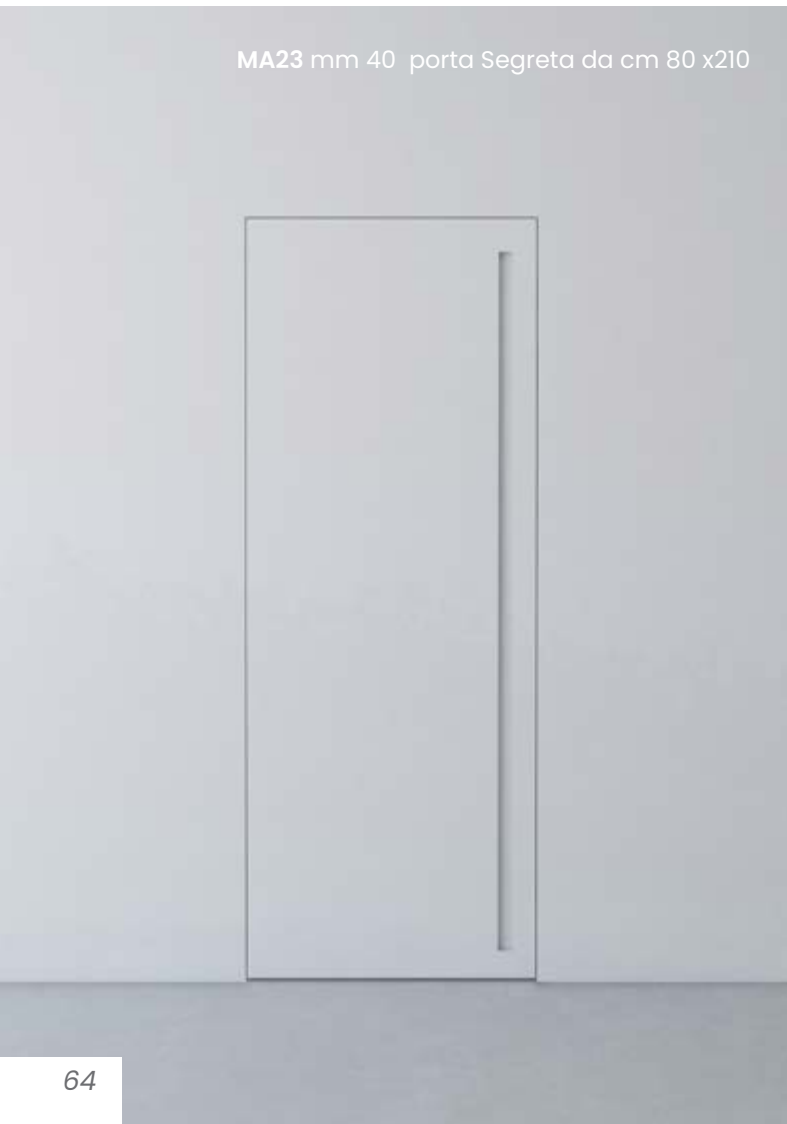

MANIGLIA A GOLA MA23

Coppia di maniglie a gola da 40 mm **MA23** lunga da entrambi i lati.

Su richiesta è possibile aggiungere la chiusura privacy o la serratura con chiave.

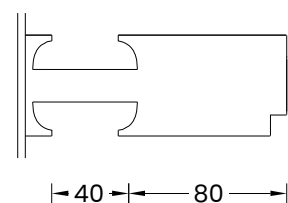
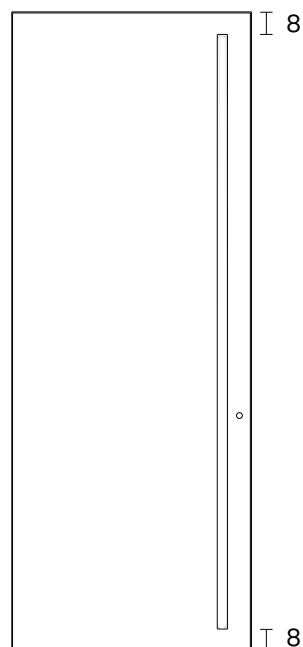



clicca l'icona per vedere il **video** di funzionamento della maniglia a gola **MA22**

MANIGLIA CON LED INTEGRATO

La luce fuoriesce da una fessura posta all'interno della maniglia a gola MA23, la chiusura è affidata ad un magnete regolabile che può essere corredato anche di chiusura privacy opzionale.

Possibilità di installare una **luce LED** (3000K) all'interno della maniglia a gola MA23 unicamente dal lato esterno; è incluso contatto elettrico 12 V sul lato cerniere.

Tutti gli accessori per la luce LED sono ugualmente fornibili anche dal vostro elettricista:

- Trasformatore elettronico 60W 24 Vdc ip 20.
- Dimer control (art. DRV 8105)

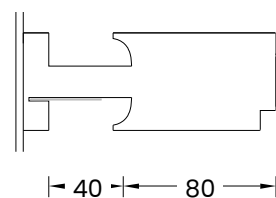
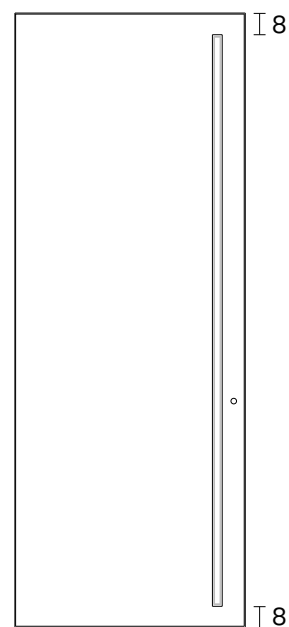



clicca sull'icona per vedere il **video** di funzionamento della maniglia a gola **MA23 LED**

MANIGLIA A GOLA

MA22i

Coppia di maniglie MA22i
con angoli leggermente ston-
dati 40 x 200 mm H:
la combinazione più semplice
per la porta Segreta.
Su richiesta è possibile
aggiungere la chiusura priva-
cy o la serratura con chiave.

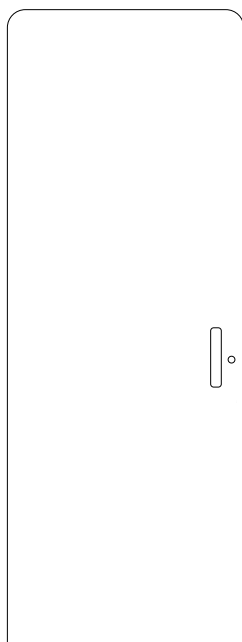
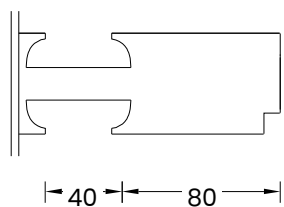

MANIGLIA A GOLA

MA23i

Coppia di maniglie a gola
con angoli leggermente
stondati da 40 mm **MA23i**
lunga da entrambi i lati.

Su richiesta è possibile
aggiungere la chiusura
privacy o la serratura con
chiave.

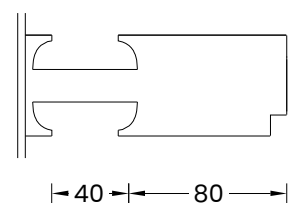
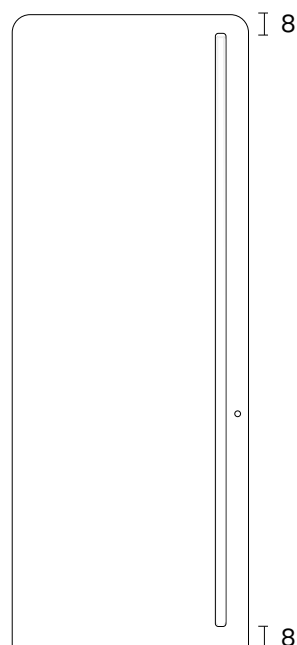

MANIGLIA IN RILIEVO

MA28

La maniglia fissa **MA28** mm 40 x 200 H viene realizzata in finitura coordinata all'anta e viene già montata in azienda. È possibile aggiungere la chiusura privacy o la serratura con chiave.

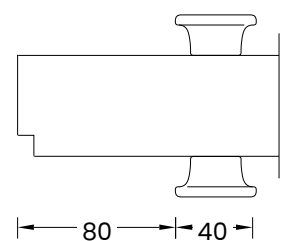
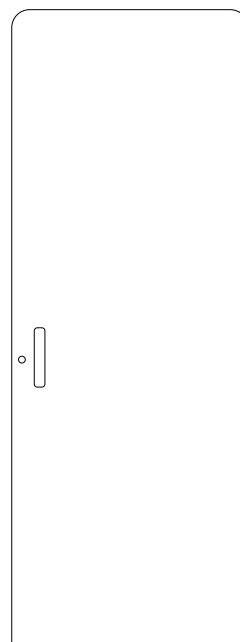

MANIGLIA IN RILIEVO

MA30

La maniglia fissa **MA30** mm 62x62 H risulta discreta e confortevole, viene realizzata in finitura coordinata all'anta e viene già montata in azienda. Su richiesta è possibile aggiungere la chiusura privacy o la serratura con chiave.

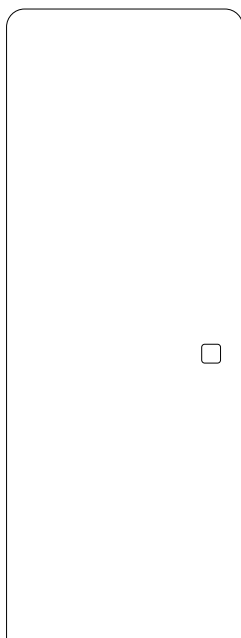
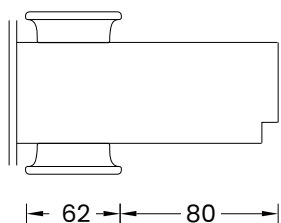

MANIGLIA A GOLA MA31

Coppia di maniglie MA31 circolari con diametro 50 mm.

Ottime sia in combinazione con porta Segreta che con l'esclusiva porta iDoor® con bordi arrotondati.

Su richiesta è possibile aggiungere la chiusura privacy o la serratura con chiave.

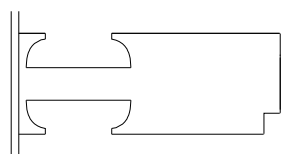

50 80

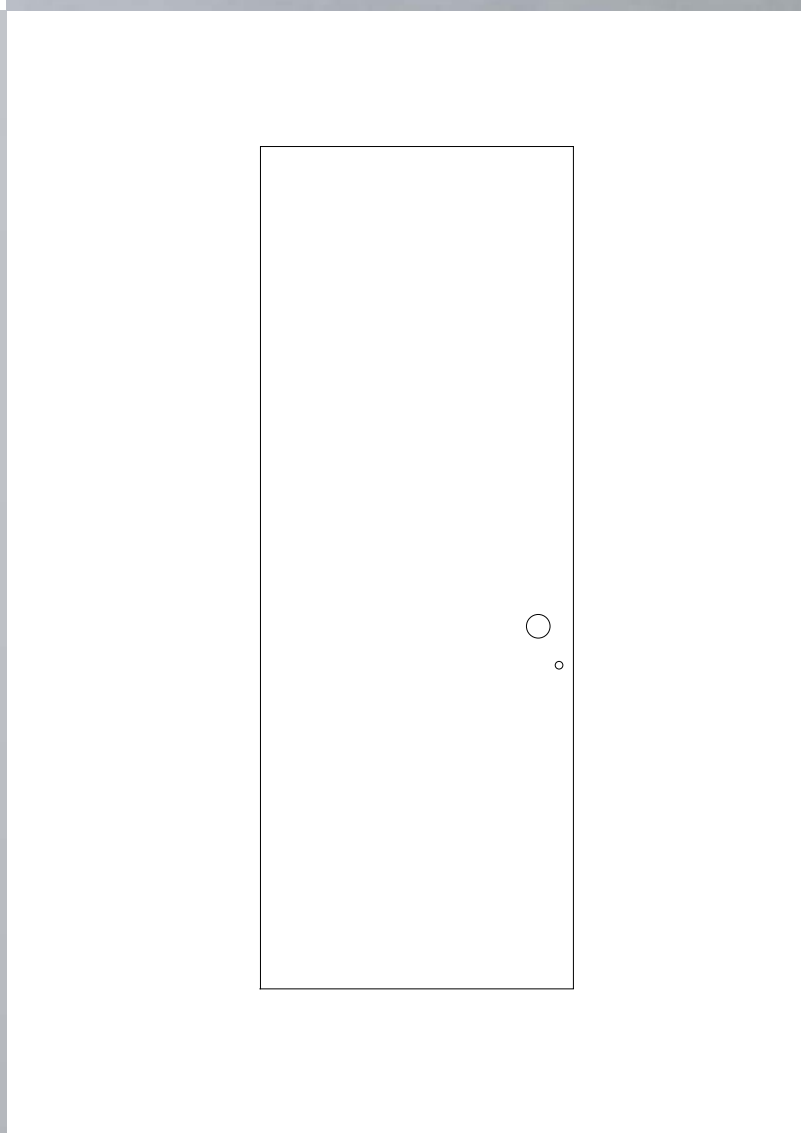

MANIGLIA iHANDLE[®]

by Staino&Staino

Appositamente disegnata per l'abbinamento con la porta iDoor[®], la maniglia iHandle[®] è realizzata in alluminio ricavata dal pieno.

La maniglia può essere corredata di inserto in legno con la stessa finitura prevista per la porta, le parti in alluminio a vista possono essere in finitura coordinata oppure in una delle numerose finiture a contrasto disponibili.

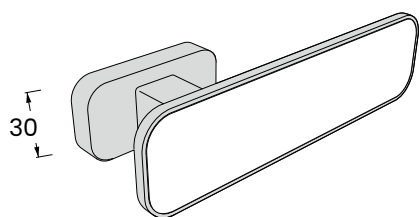

30

Bordo in
alluminio
di 1,5 mm

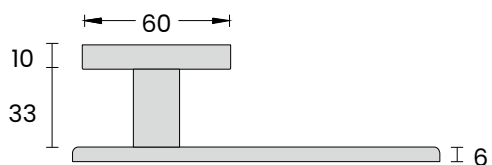
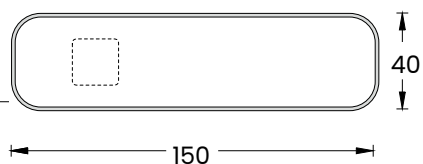

NICCHIE & NOTTOLINO MA03

Coppia di nicchie quadrate incassate
con nottolino.

Nottolino privacy cromo satinato o
lucido.

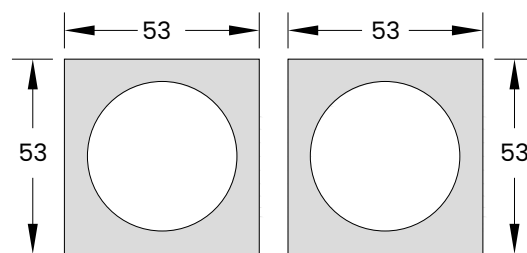

Nicchie di serie.
Cromo satinato o lucido

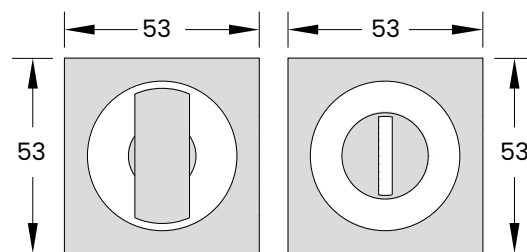

Nicchie con nottolino opzionale e
serratura

MANIGLIE TRADIZIONALI



LONDON nero opaco



OVAL argento satinato



OVAL nero opaco



QUADRA



CONO



SIRIO



ALEXANDRA by Olivari
design Ferdinand A. Porsche



TOTAL by Olivari
design Rodolfo Dordoni



CONCAL by Olivari
design Patricia Urquiola



Segreta sportelli | ante con carta da parati personalizzata | maniglia a gola MA22



Sportelli Segreta

*chiusure invisibili per
armadi e vani tecnici*

Per la realizzazione di chiusure invisibili, abbiamo sviluppato la Collezione Segreta Sportelli, realizzati sempre su misura con garanzie tecniche tali da consentire il migliore mimetismo con la parete.

Grazie all'esclusivo **telaio** realizzato in **estruso d'alluminio**, lo Sportello Segreta può essere montato a filo muro, sia su parete in cartongesso che su parete in muratura.

Di serie, lo sportello è corredato di **sistema d'apertura** a pressione premi/apri, grazie a questo sistema, la maniglia non è necessaria.

Gli sportelli sono realizzati sempre **su misura**, ad una sola anta, ad anta doppia oppure con ante multiple, sono inoltre disponibili i sistemi opzionali per consentire l'apertura dello sportello verso l'alto, verso il basso o nella speciale versione scorrevole a libro.

Segreta a battente | ante con carta da parati personalizzata | maniglia a gola MA22 e pomellino con impugnatura a scomparsa



clicca sull'icona per vedere il **video** di funzionamento della maniglia a gola **MA22**



**MIMETISMO
PERFETTO**

SPORTELLI INVISIBILI

già assemblati

Lo sportello è realizzato su misura al millimetro, arriva a destinazione già completamente assemblato. L'anta viene realizzata con spessore 19 mm o con spessore 28 mm, questo consente di mantenere una perfetta planarità anche nelle grandi dimensioni.

Lo sportello può essere imbiancato o rivestito con carta da parati, l'effetto invisibile è garantito.

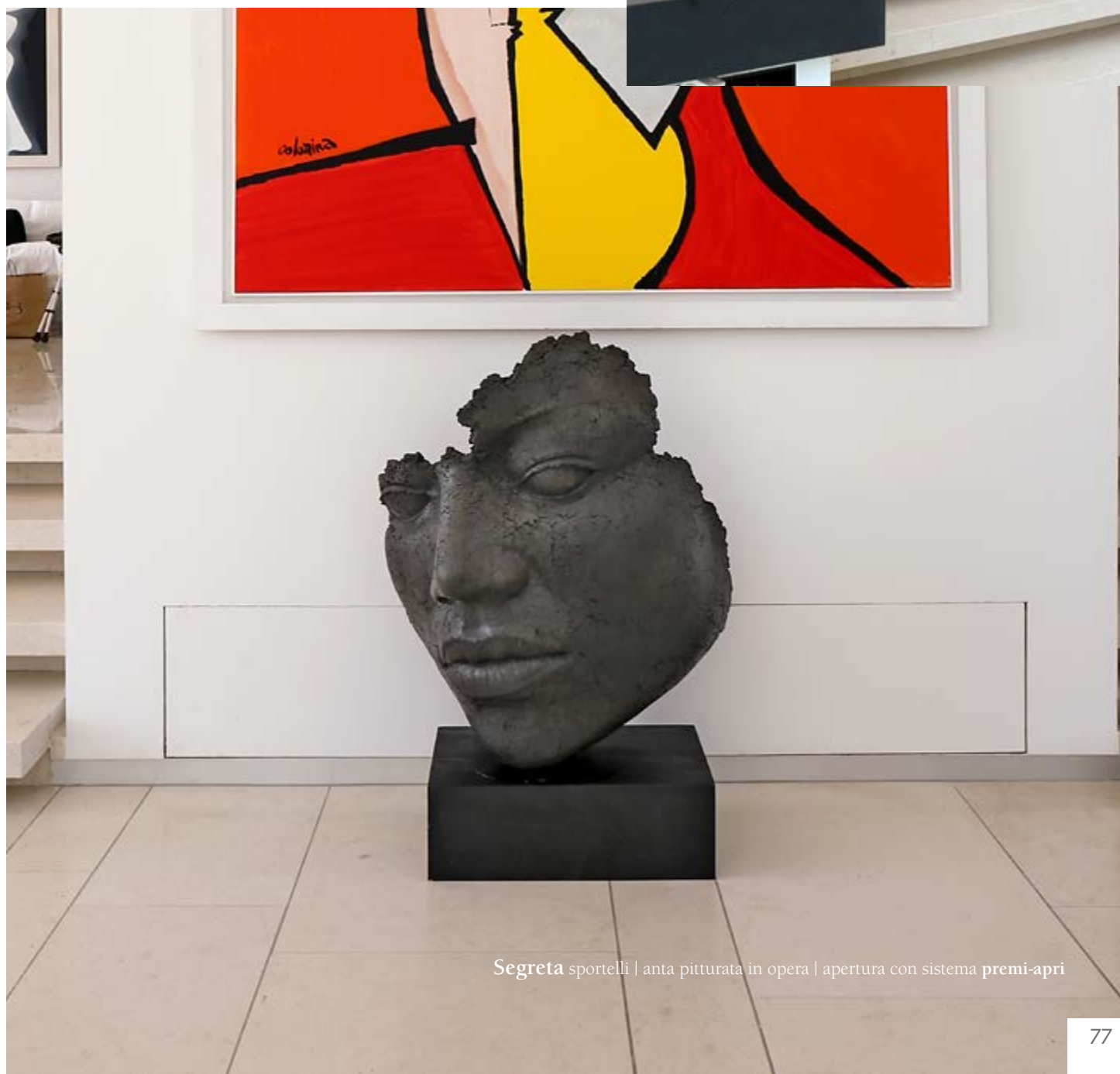

Segreta sportelli | ante pitturate in opera | apertura con sistema premi-apri

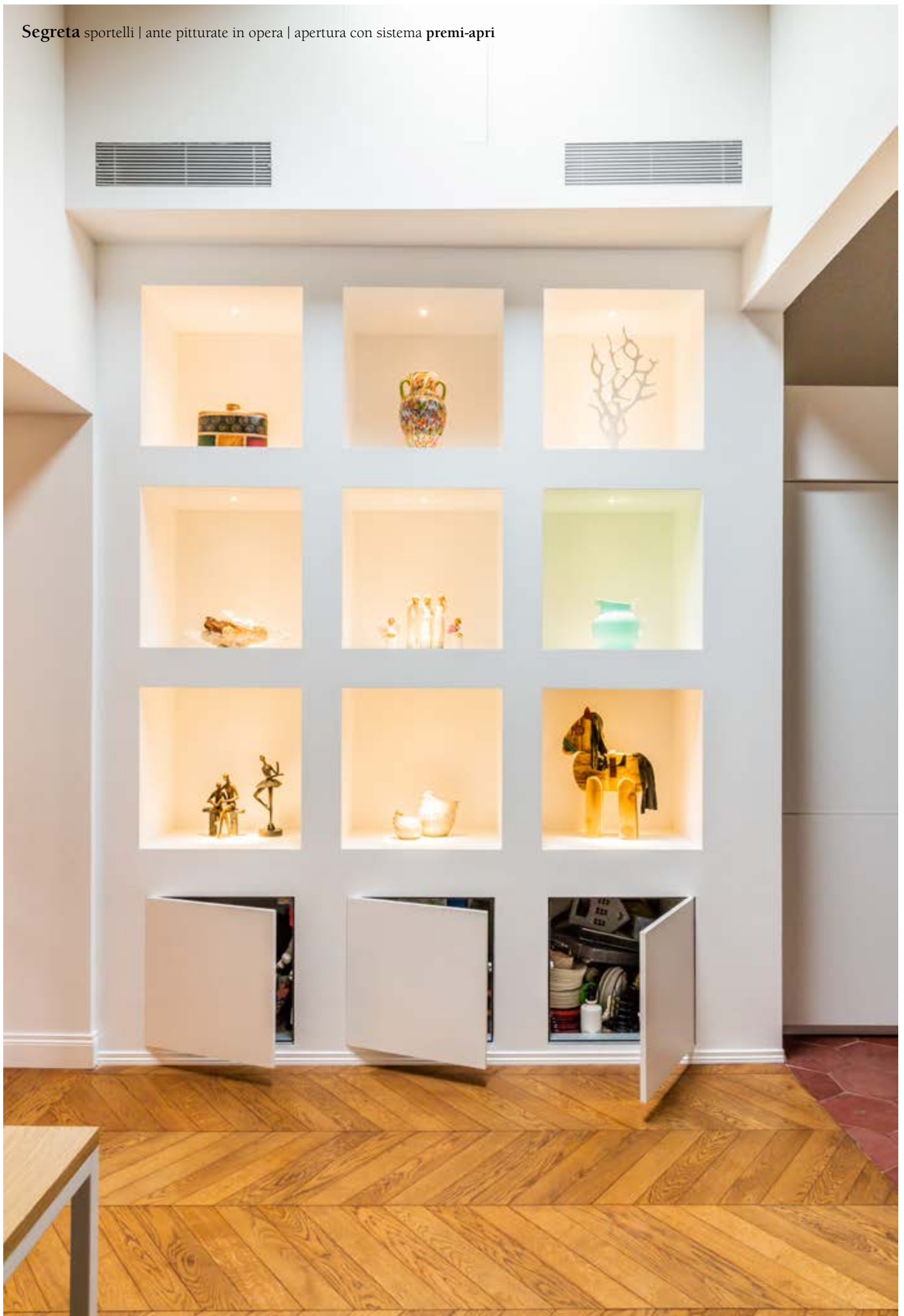

SPORTELLI SU MISURA

al millimetro

Le aperture a libro possono essere inserite nelle versioni multiante.

Maniglia di serie per sportelli speciali a libro : pomello mm 30 x 30 ad incasso estraibile

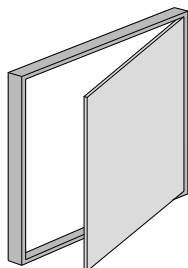

Segreta sportelli | ante pitturate in opera | apertura con **pomellini** con impugnatura a scomparsa



SPORTELLI SPECIALI

aperture a libro

Le aperture a libro possono essere inserite nelle versioni multiante.

Maniglia di serie per sportelli speciali a libro : pomello mm 30 x 30 ad incasso estraibile

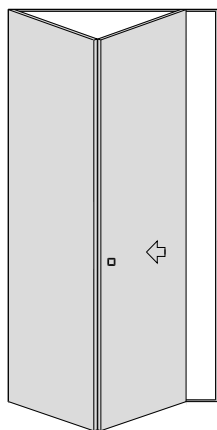



Segreta sportelli | ante pitturate in opera | apertura con sistema premi-apri

MULTIANTA A FILO MURO

chiusure multiple

Sono realizzabili chiusure multiple con sportelli accoppiati sia in orizzontale che verticale, la tipologia delle aperture previste può essere varia (ante singole, doppie, con apertura verticale o scorrevoli a libro).

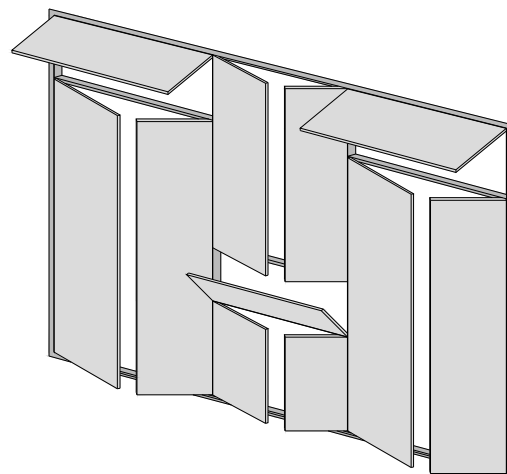

PORTFOLIO

*Puoi vedere le foto di alcune nostre realizzazioni
inquadrando i codici QR*



Segreta sportelli | ante pitturate in opera | apertura con sistema premi-apri

Sportelli Segreta

Sportelli filo muro della collezione Segreta.
Gli sportelli Segreta sono stati inseriti in una libreria in cartongesso.
La finitura superficiale è la medesima della libreria.



Tropical Design

Porte e Sportelli di servizio della collezione Segreta con finitura superficiale a tema tropicale che rende le porte e gli sportelli pressoché invisibili.



Multianta Segreta

Sono realizzabili chiusure multiple con sportelli accoppiati sia in orizzontale che in verticale, la tipologia delle aperture previste può essere varia (ante singole, doppie, con apertura verticale o scorrevoli a libro).



Sea House

Porte Master con chiusure a scomparsa personalizzate e vetri realizzati in colore a campione.

Altre numerose chiusure invisibili sono della Collezione Segreta.



Schede tecniche

Porte a battente

PORTA A BATTENTE

Porta completa di telaio a filo muro in alluminio argento satinato per pareti in muratura oppure in cartongesso, serratura con scrocco magnetico di serie per chiave Patent o nottolino privacy e cerniere a scomparsa registrabili.

Telaio a filo muro di serie, in alluminio argento satinato compatibile per parete in muratura o cartongesso.

Il telaio può essere montato a tirare oppure a spingere.

Esempio: Destro a tirare = Sinistro a spingere.

MISURE STANDARD DI RIFERIMENTO

Esterno telaio: cm 70/80/90 x 215 H

Luce passaggio: cm 60/70/80 x 210 H

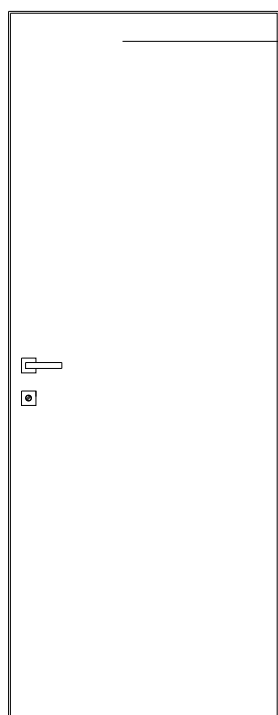

Anta tamburata spessore 53 mm, rivestita in mdf.
Per misure superiori ai 220 cm in H, l'interno dell'anta viene irrigidito da rinforzi in alluminio.

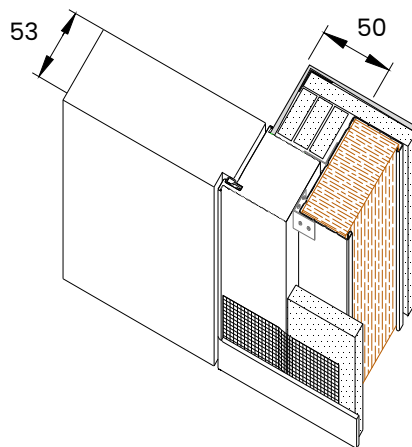

PARTICOLARE APERTURA A TIRARE

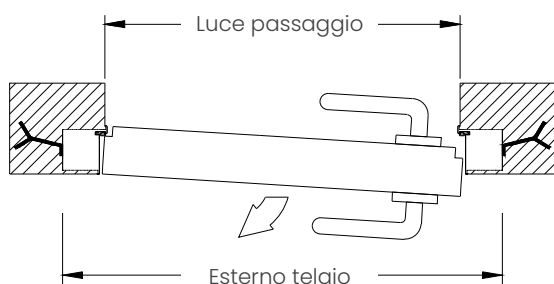

PARTICOLARE APERTURA A SPINGERE

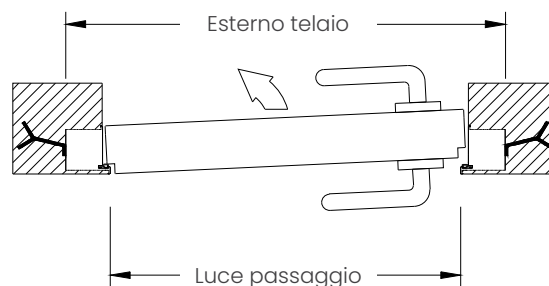

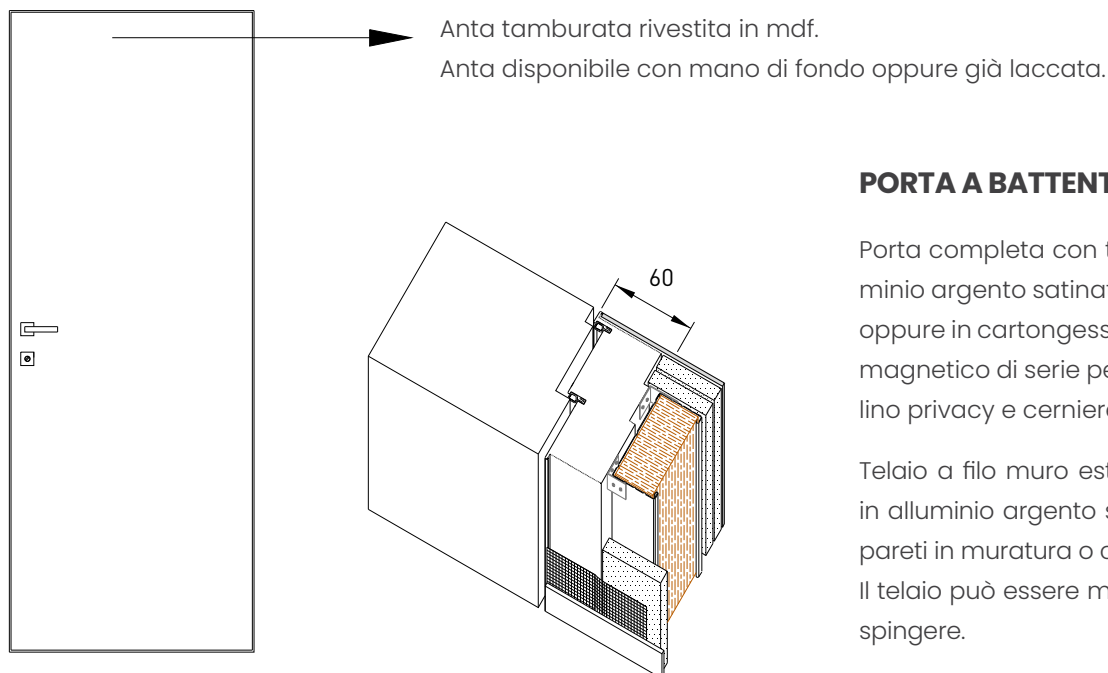

PORTA A BATTENTE DOPPIO FILO

Porta completa con telaio a filo muro in alluminio argento satinato per pareti in muratura oppure in cartongesso, serratura con scrocco magnetico di serie per chiave Patent o nottolino privacy e cerniere a scomparsa.

Telaio a filo muro esterno ed interno di serie, in alluminio argento satinato compatibile per pareti in muratura o cartongesso.

Il telaio può essere montato a tirare oppure a spingere.

Esempio:

Destro a tirare = Sinistro a spingere

Spessori standard a scelta tra 10,2 e 10,7 cm.

Spessore disponibile su richiesta 12,5 cm.

MISURE STANDARD DI RIFERIMENTO

Esterno telaio: cm 93,5/103,5/113,5 x 216,8 H

Luce passaggio: cm 80/90/100 x 210 H

PARTICOLARE APERTURA A TIRARE

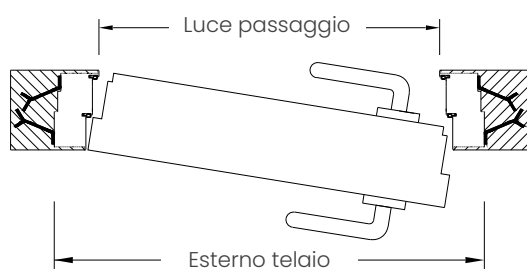

PARTICOLARE APERTURA A SPINGERE

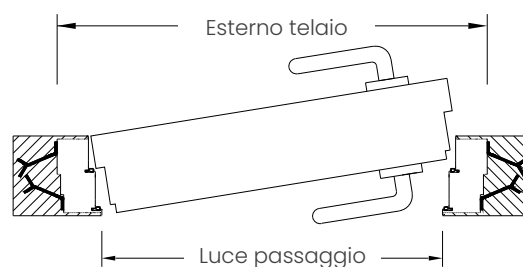

FINITURE IN ALLUMINIO OPZIONALI PER IL TELAIO A MURARE:

(le cerniere rimangono sempre in finitura cromo satinato)

- PA02 bianco opaco - PA03 nero opaco
- PA05 bronzo - PA09 corten - PA11 dark bronze "new" - PA13 grigio ferro sabbato
- PA07 rovere bianco - RAL opaco a campione
- Pellicola protettiva per finitura telaio a murare

LAVORAZIONE SPECIALE PER L'INSERIMENTO DEL BATTISCOPA AD INCASSO:

Fresatura per inserimento del battiscopa ad incasso secondo specifiche del cliente.

Vedi sezione dedicata da pag. 52 a pag. 57

Schede tecniche

Porte a bilico

PORTA A BILICO

Porta completa di telaio a filo muro in alluminio argento satinato per pareti in muratura oppure in cartongesso, serratura con scrocco magnetico di serie per chiave Patent o nottolino privacy.

Telaio a filo muro di serie, in alluminio argento satinato compatibile per parete in muratura o cartongesso.

Il telaio può essere montato a tirare oppure a spingere.

Esempio: Destro a tirare = Sinistro a spingere.

MISURA ESTERO TELAIO

Luce passaggio + 100 mm in L e + 45 mm in H

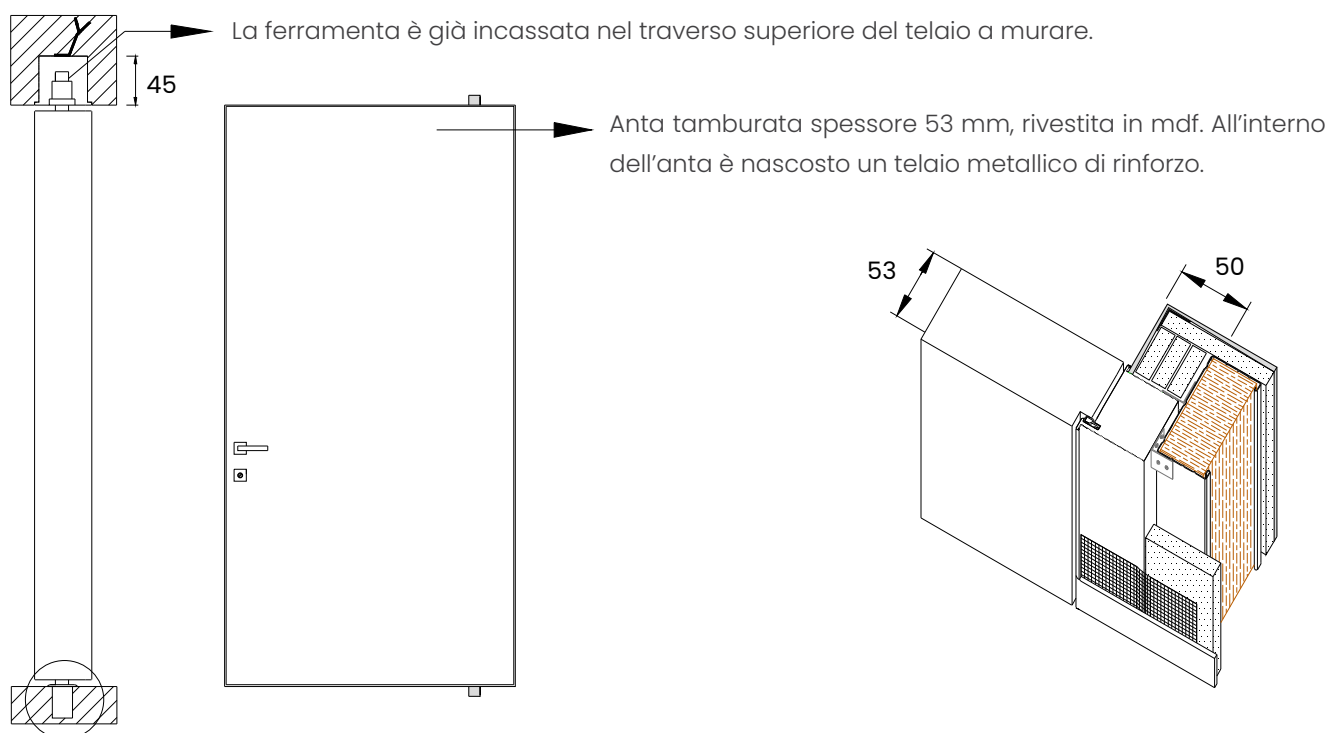

PARTICOLARE APERTURA A TIRARE

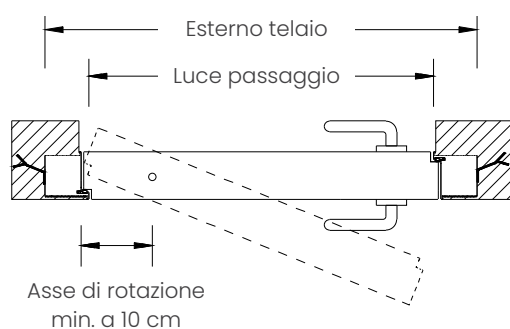

PARTICOLARE APERTURA A SPINGERE

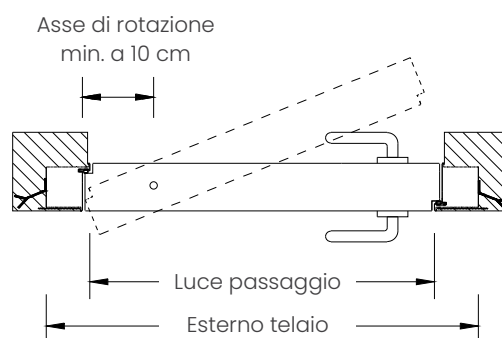

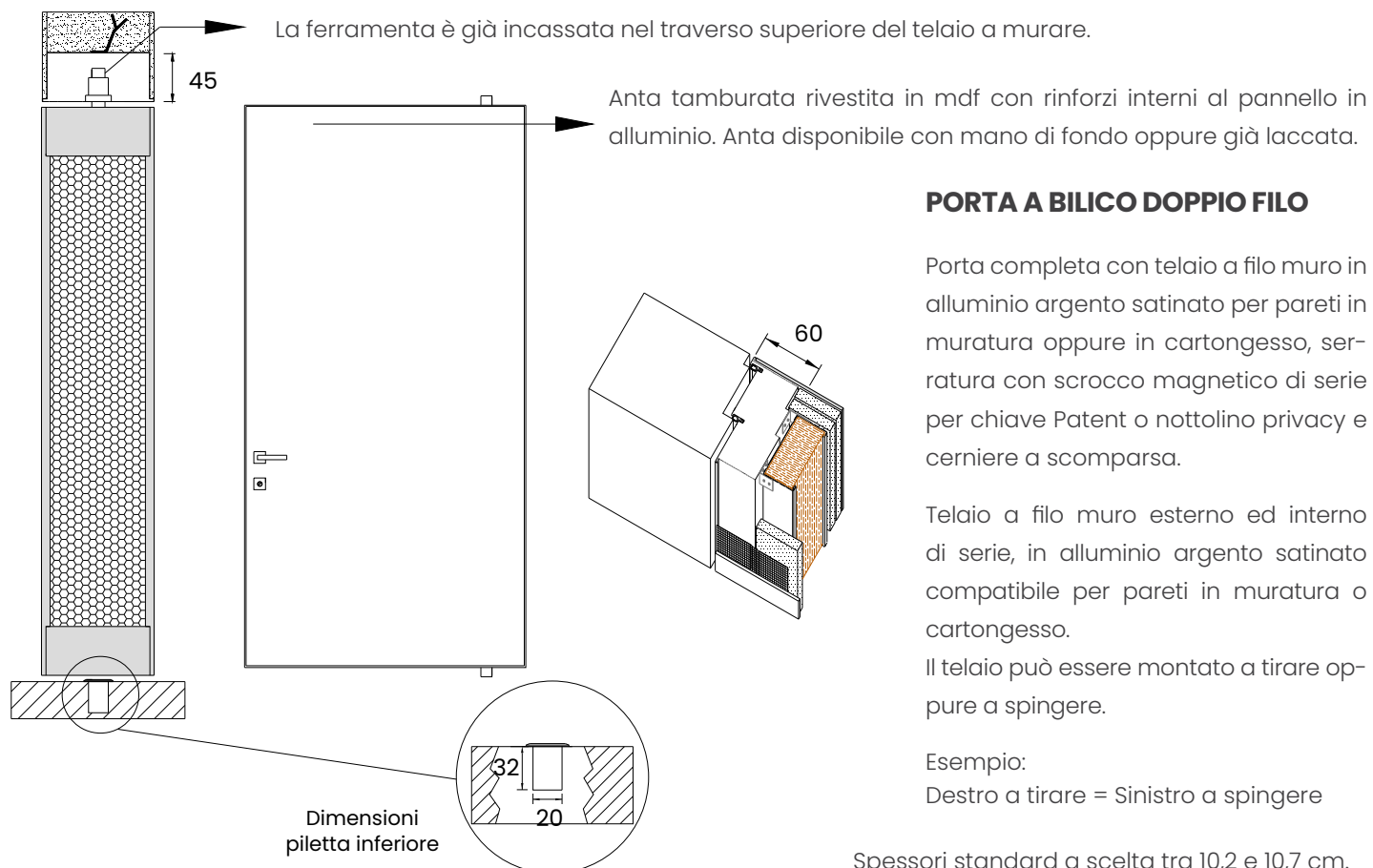

PORTA A BILICO DOPPIO FILO

Porta completa con telaio a filo muro in alluminio argento satinato per pareti in muratura oppure in cartongesso, serratura con scrocco magnetico di serie per chiave Patent o nottolino privacy e cerniere a scomparsa.

Telaio a filo muro esterno ed interno di serie, in alluminio argento satinato compatibile per pareti in muratura o cartongesso.

Il telaio può essere montato a tirare oppure a spingere.

Esempio:

Destro a tirare = Sinistro a spingere

Spessori standard a scelta tra 10,2 e 10,7 cm.

Spessore disponibile su richiesta 12,5 cm.

MISURA ESTERO TELAIO

Luce passaggio +120 mm in L e +45 mm in H

PARTICOLARE APERTURA A TIRARE

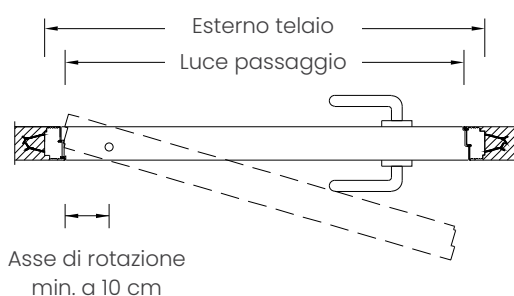

PARTICOLARE APERTURA A SPINGERE

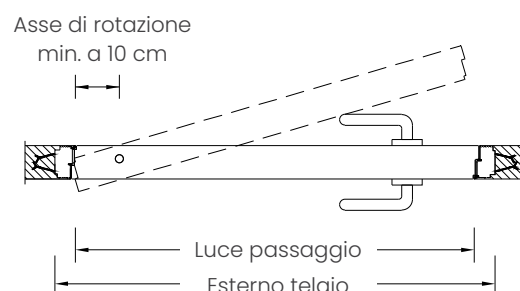

FINITURE IN ALLUMINIO OPZIONALI PER IL TELAIO A MURARE:

(le cerniere rimangono sempre in finitura cromo satinato)

- PA02 bianco opaco - PA03 nero opaco
- PA05 bronzo - PA09 corten - PA11 dark bronze "new" - PA13 grigio ferro sabbato
- PA07 rovere bianco - RAL opaco a campione
- Pellicola protettiva per finitura telaio a murare

LAVORAZIONE SPECIALE PER L'INSERIMENTO DEL BATTISCOPIA AD INCASSO:

Fresatura per inserimento del battiscopa ad incasso secondo specifiche del cliente.

Vedi sezione dedicata da pag. 52 a pag. 57

Schede tecniche

*Aperture scorrevoli
esterno muro*



Segreta scorrevole | anta laccata bianco RAL9003 | maniglia a gola MA22

TIPOLOGIE DI SISTEMI DI SCORRIMENTO STAINO&STAINO

Per richieste personalizzate di fattibilità scrivi a commerciale@stainoestaino.com

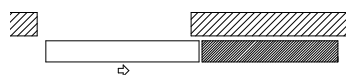

Anta scorrevole con binario singolo, attacco a parete o a soffitto.



Porta a due ante, trave di scorrimento a due vie con attacco a soffitto.

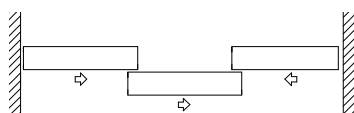

Porta a tre ante con trave di scorrimento a due vie con attacco a soffitto.



Porta a quattro ante, trave di scorrimento a due vie con attacco a soffitto.

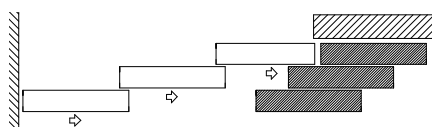

Porta a tre ante, trave di scorrimento a tre vie con attacco a soffitto.

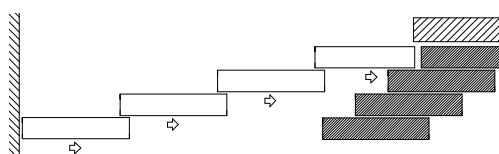

Porta a quattro ante, trave di scorrimento a quattro vie con attacco a soffitto.

Travi con mantovana

Travi da incasso registrabili

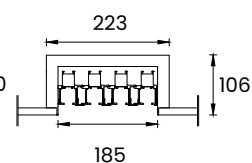
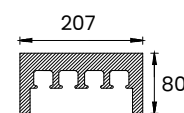
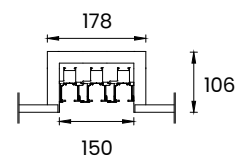
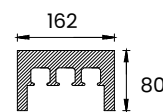
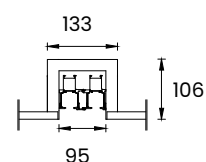
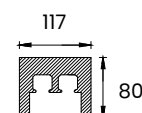
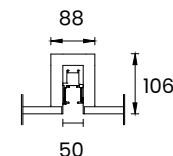
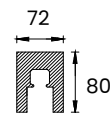

*esempi di aperture scorrevoli sulla base del numero di ante. È possibile, su richiesta, realizzare altre tipologie di apertura.

Schede tecniche

Porta scorrevole complanare Segreta-S

Il sistema rimane perfettamente a filo parete dal lato esterno mentre, sul lato interno, rimangono visibili la mantovana di copertura ed i copri-carrelli in alluminio. Sempre dal lato interno risulta visibile il particolare guida anta nella parte bassa; questo per garantire un corretto funzionamento ed una certa facilità d'intervento per le eventuali future manutenzioni del prodotto.

Date le caratteristiche estetiche di pulizia formale del lato esterno e le caratteristiche tecniche visibili dal lato interno, consigliamo di utilizzare lo scorrevole complanare Segreta-S per la chiusura di quei vani dove la formalità estetica sia necessaria da un solo lato come, ad esempio, la chiusura di una dispensa o di un vano guardaroba.

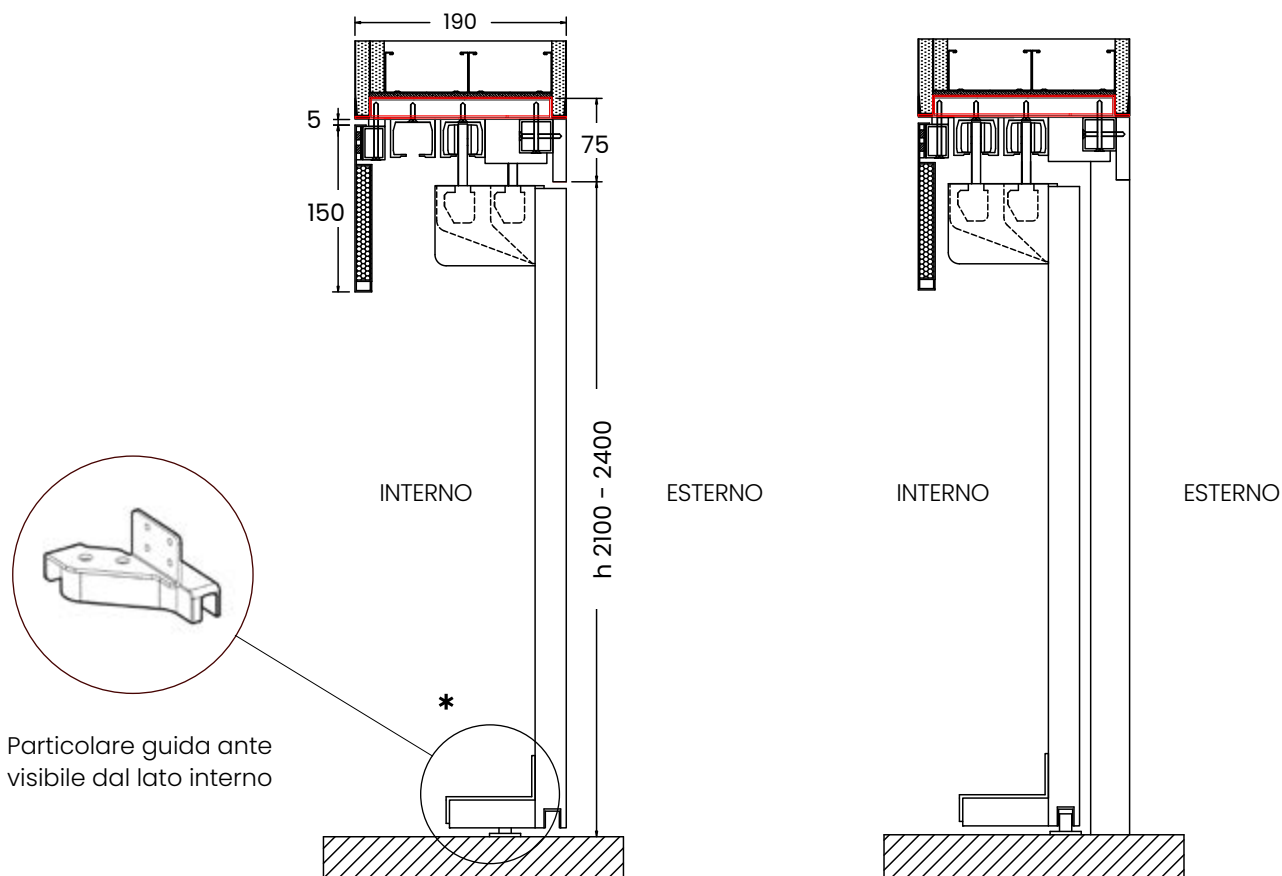
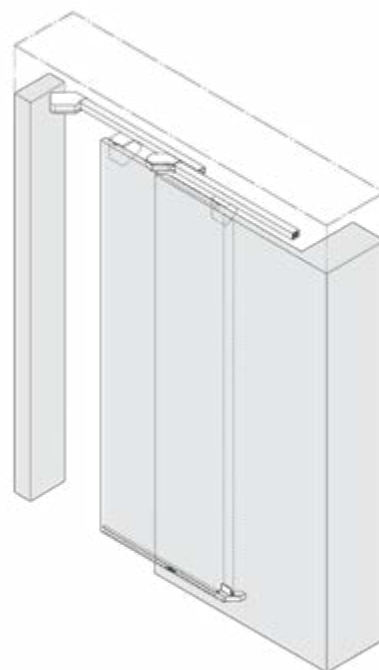

DETTAGLIO BATTISCOPIA



funzionamento della porta **Segreta-S**

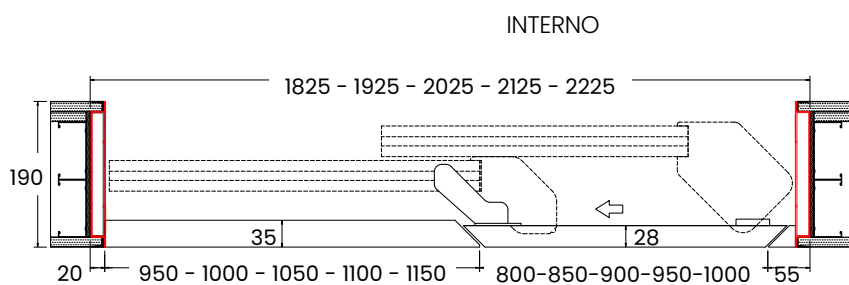

Chiusura scorrevole composta da un pannello fisso ed uno apribile realizzati in tamburato rinforzato rivestito in mdf.

ESTERNO

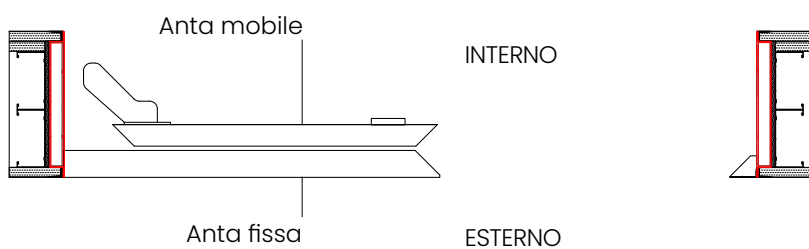

Telaio perimetrale in alluminio estruso da rifinire a filomuro, sistema di scorrimento a due vie, carrelli regolabili, mantovana interna mobile e particolare guida anta registrabile visibile dal lato interno.

Pantografature

Pantografature disponibili su pannelli in mdf laccati opachi



Master a battente | anta pantografata su disegno personalizzato e laccato bianco RAL 9003 | maniglia custom

Pantografature disponibili su pannelli in mdf laccati su porte della collezione Segreta, Master e Revolution®.
Per disegni personalizzati chiedere fattibilità e prezzi a: commerciale@stainoestaino.it.

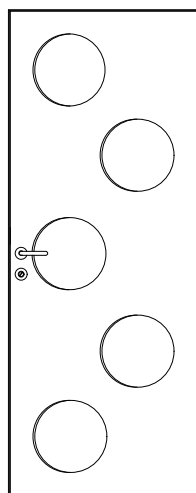
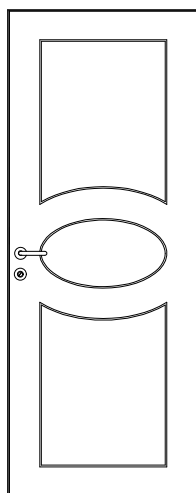
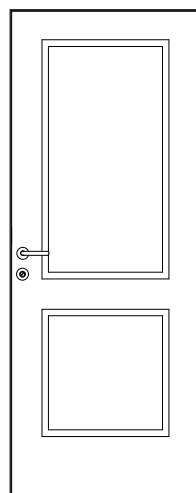
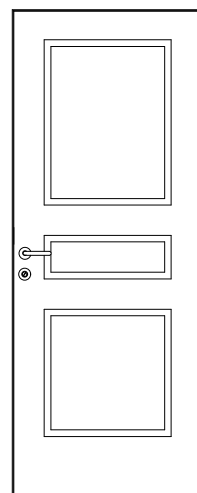
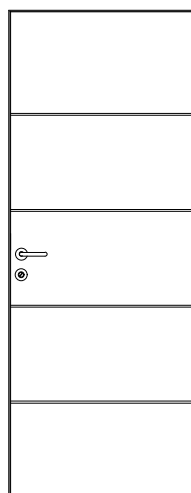
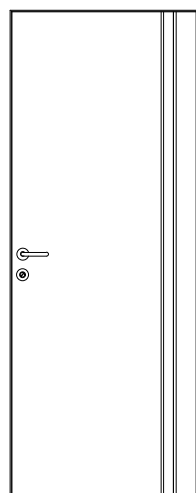
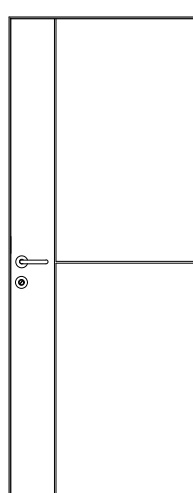
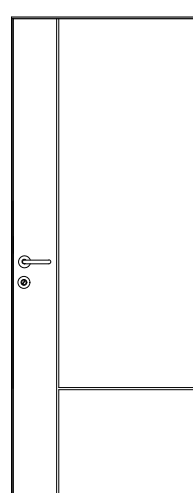
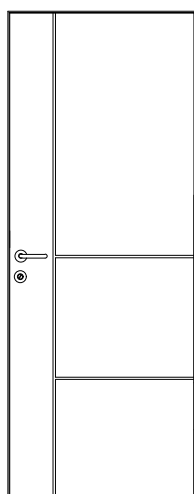
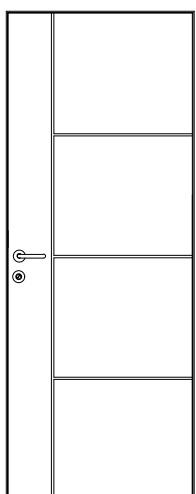
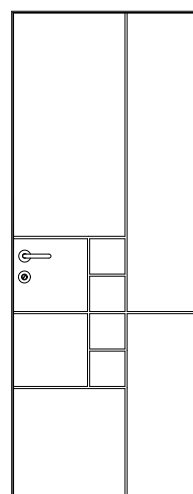
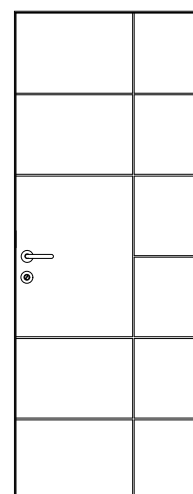
**DP01****DP02****DP03****DP04****DP05****DP06****DP07****DP08****DP09****DP10****DP11****DP12**

Finiture

*Finiture del telaio
e dell'anta*



Segreta a battente | anta laccata in colore **RAL a campione** | maniglia complanare MA13

Finiture telaio



PA01
Argento satinato

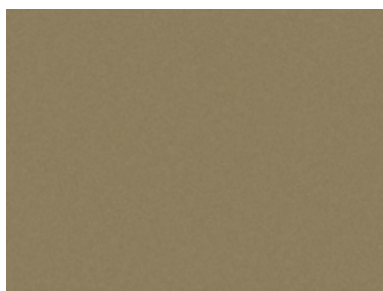

PA05
Bronzo

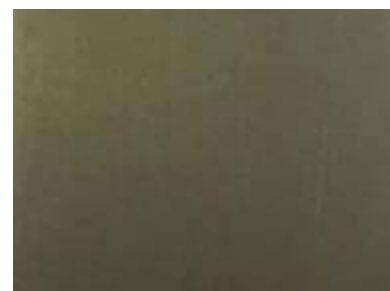

PA11
Dark bronze new

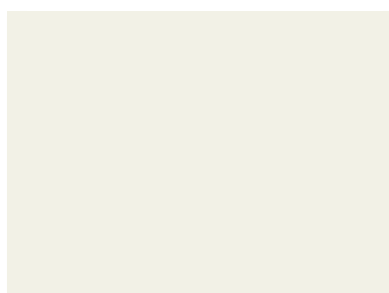

PA02
Bianco opaco



PA07
Rovere bianco



PA13
Grigio ferro sabbato

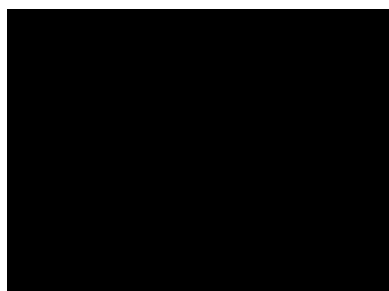

PA03
Nero opaco



PA09
Corten



RAL
Colore laccato a scelta*

Finiture anta



RAL
Colore laccato a scelta*



NCS
Colore laccato a scelta*

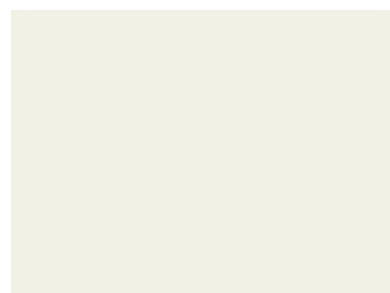

RAL9003
Laccato bianco

* finitura disponibile a campione

Finiture

Essenze legno



Segreta a battente | anta in finitura legno **custom** | maniglia **custom**



EL01
Rovere naturale

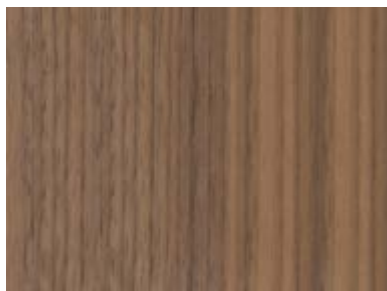

EL05
Noce canaletto naturale



EL08
Mogano naturale



EL03
Rovere naturale/dry
effetto sega



EL06
Noce canaletto naturale
effetto sega



EL07
Mogano naturale/dry
effetto sega



EL11
Rovere sbiancato



EL10
Noce canaletto naturale/dry
effetto sega



RAL
Essenza legno a scelta*



EL12
Rovere grigio



EL13
Rovere moro

* finitura disponibile a campione

Cataloghi online

scaricabili dal nostro sito www.stainoestaino.it



Doors

Porte a battente e bilico,
filo muro e doppio filo muro



Scarica il
Catalogo



Sliding Doors

Porte scorrevoli e
sistemi di scorrimento



Scarica il
Catalogo



Segreta

Porte invisibili filo muro



Scarica la
Scheda tecnica

Schede tecniche online

scaricabili dal nostro sito www.stainoestaino.it



Easy-S

Porte scorrevoli
e bilico con profilo sottile



Scarica la
Scheda tecnica



Extra Light

Porte scorrevoli, a battente
e bilico minimali



Scarica la
Scheda tecnica



iDoor®

Porte filo muro
con spigoli arrotondati



Scarica la
Scheda tecnica



Master

Porte filo muro
in vetro laccato



Scarica la
Scheda tecnica



Revolution®

Porte con coprifilo
continuo



Scarica la
Scheda tecnica



Glass

Porte tutto vetro



Scarica la
Scheda tecnica

Staino&Staino srl | Via Danubio, 21/23/25 59100 Prato - Italy | Tel +39 0574 69 39 38 | Fax +39 0574 69 43 55 | www.stainoestaino.it
amministrazione@stainoestaino.it commerciale@stainoestaino.it export@stainoestaino.it

STAINO & STAINO Srl non è responsabile per eventuali inesattezze contenute in questo catalogo dovute ad errori di stampa o per qualsiasi altro motivo. STAINO & STAINO si riserva il diritto di apportare modifiche per migliorare i prodotti senza preavviso. La riproduzione vietata senza autorizzazione, anche parziale, dei testi e delle immagini contenute in questo catalogo è severamente vietata dalla legge.